

BEST CUP AB CNS-1P

informacje techniczne

TerraFlor

karta techniczna konstrukcja wisząca

widok z przodu

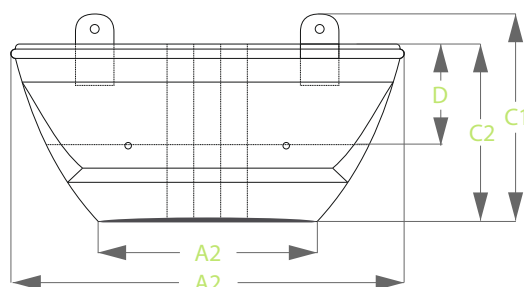

widok z góry

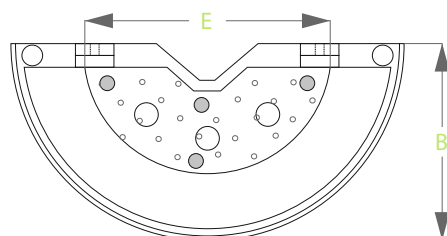

widok z boku

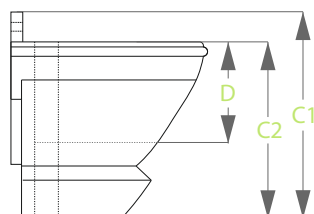

A1	szerokość poziomu	▶	650 mm
A2	szerokość dolna	▶	370 mm
B	głębokość poziomu	▶	325 mm
C1	wysokość całkowita	▶	350 mm
C2	wysokość donicy	▶	300 mm
D	głębokość wkładu	▶	170 mm
E	średnica spodu wkładu	▶	430 mm

	objętość substratu	▶	12 litrów
	zasobnik na wodę	▶	9 litry
	waga przed obsadzeniem	▶	2,7 kg
	waga po obsadzeniu	▶	18 kg
	szacunkowa ilość sadzonek	▶	5-7 sztuk

waga uzależniona od rodzaju i wilgotności gleby.

Gwarancja na 10 lat

! UWAGA NA PODRÓBK! !

Jakości i bezpieczeństwa nie da się skopiować.
Tylko oryginalne produkty sygnowane marką Terra® gwarantują najwyższą jakość, bezpieczeństwo oraz staranność wykonania.

Konstrukcje Kwietnikowe firmy TerraFlor® objęte są 10-letnim programem gwarancyjnym. W rzeczywistości jest to rozbudowany system wsparcia i pomocy technicznej, a także wyjątkowo sprawnie działający serwis gwarancyjny. W momencie wykrycia usterki w naszych produktach, serwisanci dokonują jego naprawy w wyznaczonym przez Państwa miejscu lub wymieniają produkt na nowy.

materiał

polietylen / Polyethylen /
polythene / polyethylen

kolory

RAL 9005
Czarny / Black



RAL 6032
Ciemna zieleń /
Dark green



System montażowy

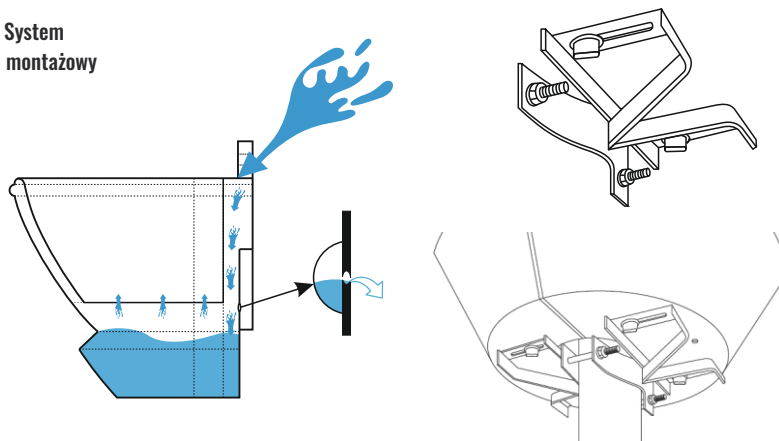

odpływ



Terra
Group

t: +48 68 455 62 69 | e: info@terra-pl.eu | www.terraform.pl
 T: +49 (0) 30 12 07 46 90 | E: info@terra-de.eu | www.terraformdesign.de
 t: +48 68 455 62 69 | e: info@terra-uk.eu | www.terraformdesign.eu
 CZ: +420 731 060 219 SK: +421 950 228 763 | e: info@terra-cz.eu | www.terraformdesign.cz

BEST AB UTP-1P

informacje techniczne

TerraFlor

karta techniczna konstrukcja wisząca

widok z przodu

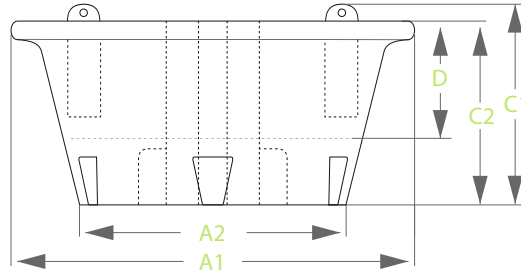

widok z góry

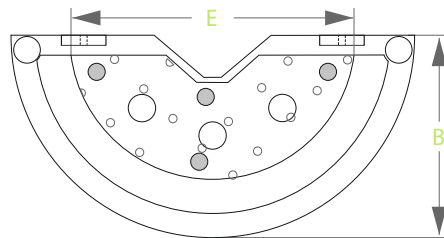

widok z boku

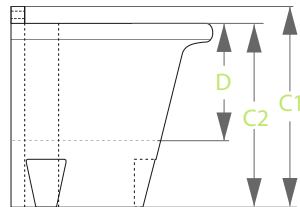

A1	szerokość poziomu	▶	590 mm
A2	szerokość dolna	▶	390 mm
B	głębokość poziomu	▶	295 mm
C1	wysokość całkowita	▶	295 mm
C2	wysokość donicy	▶	270 mm
D	głębokość wkładu	▶	170 mm
E	średnica spodu wkładu	▶	410 mm

⋯	objętość substratu	▶	12 litrów
💧	zasobnik na wodę	▶	5 litry
⚖️	waga przed obsadzeniem	▶	2,2 kg
⚖️	waga po obsadzeniu	▶	14 kg
🌱	szacunkowa ilość sadzonek	▶	5-7 sztuk

⚙️ waga uzależniona od rodzaju i wilgotności gleby.

Gwarancja na 10 lat

! UWAGA NA PODRÓBK! !

Jakości i bezpieczeństwa nie da się skopiować.
Tylko oryginalne produkty sygnowane marką Terra® gwarantują najwyższą jakość, bezpieczeństwo oraz staranność wykonania.

Konstrukcje Kwietnikowe firmy TerraFlor® objęte są 10-letnim programem gwarancyjnym. W rzeczywistości jest to rozbudowany system wsparcia i pomocy technicznej, a także wyjątkowo sprawnie działający serwis gwarancyjny. W momencie wykrycia usterki w naszych produktach, serwisanci dokonują jego naprawy w wyznaczonym przez Państwa miejscu lub wymieniają produkt na nowy.

materiał

polietylen / Polyethylen /
polythene / polyethylen

kolory

RAL 9005
Czarny / Black



RAL 6032
Ciemna zieleń /
Dark green



System montażowy

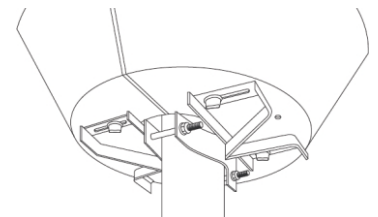
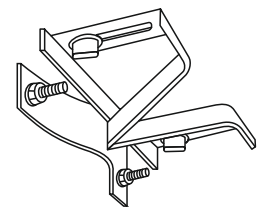
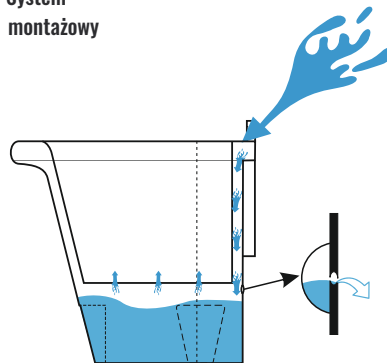

odpływ



Terra
Group

🇵🇱 t: +48 68 455 62 69 | e: info@terra-pl.eu | www.terraform.pl
 🇩🇪 T: +49 (0) 30 12 07 46 90 | E: info@terra-de.eu | www.terraformdesign.de
 🇬🇧 t: +48 68 455 62 69 | e: info@terra-uk.eu | www.terraformdesign.eu
 🇨🇪 CZ: +420 731 060 219 SK: +421 950 228 763 | e: info@terra-cz.eu | www.terraformdesign.cz

BEST AB UTP-2P

informacje techniczne

TerraFlor

karta techniczna konstrukcja wisząca

widok z przodu

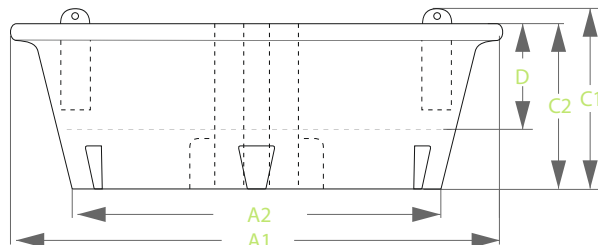

widok z góry

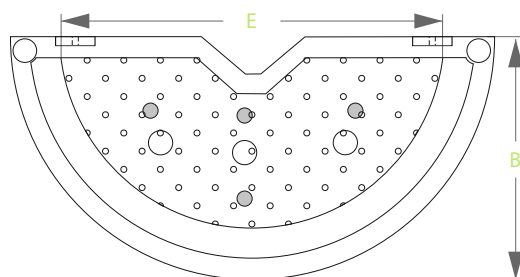

widok z boku

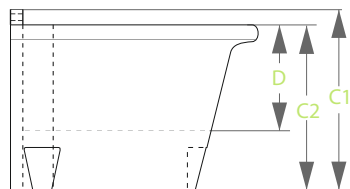

A1	szerokość poziomu	▶	800 mm
A2	szerokość dolna	▶	600 mm
B	głębokość poziomu	▶	400 mm
C1	wysokość całkowita	▶	295 mm
C2	wysokość donicy	▶	270 mm
D	głębokość wkładu	▶	170 mm
E	średnica spodu wkładu	▶	630 mm

⋮	objętość substratu	▶	25 litrów
💧	zasobnik na wodę	▶	14 litry
⚖️	waga przed obsadzeniem	▶	3,7 kg
⚖️	waga po obsadzeniu	▶	31 kg
🌱	szacunkowa ilość sadzonek	▶	10-12 sztuk

waga uzależniona od rodzaju i wilgotności gleby.

Gwarancja na 10 lat

! UWAGA NA PODRÓBK! !

Jakości i bezpieczeństwa nie da się skopiować.
Tylko oryginalne produkty sygnowane marką Terra® gwarantują najwyższą jakość, bezpieczeństwo oraz staranność wykonania.

Konstrukcje Kwietnikowe firmy TerraFlor® objęte są 10-letnim programem gwarancyjnym. W rzeczywistości jest to rozbudowany system wsparcia i pomocy technicznej, a także wyjątkowo sprawnie działający serwis gwarancyjny. W momencie wykrycia usterki w naszych produktach, serwisanci dokonują jego naprawy w wyznaczonym przez Państwa miejscu lub wymieniają produkt na nowy.

materiał

polietylen / Polyethylen /
polythene / polyethylen

kolory

RAL 9005
Czarny / Black



RAL 6032
Ciemna zieleń /
Dark green



System montażowy

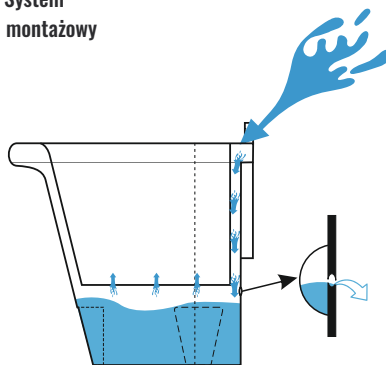

odpływ

