

---

MIEJSKIE OZDOBY WIELKANOCNE



**Terra**<sup>®</sup> *Easter*

Terra Easter by Terra Group

**Terra**<sup>®</sup>  
Group

**Terra**<sup>®</sup>*Easter*

## TERRA EASTER

MIEJSKIE OZDOBY WIELKANOCNE

Nieśmiałe początki wiosny zwiastują nadejście radosnych momentów. Przygotuj miasto na Wielkanoc dzięki kolekcji dekoracji miejskich Terra Group. Kolorowe symbole świąt skutecznie nastroją mieszkańców na ten wyjątkowy czas w roku i uatrakcyjnią przestrzeń miejską.

Zobacz, co przygotowaliśmy dla Ciebie.



JAJO FIBERGLASS	4 - 17
EGG	18 - 23
EGG 1/2	24 - 29
1/2 GLOBUS	30 - 35
GLOBUS	36 - 39
ZAJĄC	40 - 43
FIGURY FIBERGLASS	44 - 49

# JAJKO

## Fiberglassowe jajo

Oryginalna dekoracja w kształcie jajka, idealne dopełnienie niebanalnej wielkanocnej dekoracji. Rozwiązanie dla osób, które chcą wprowadzić do kanonu świątecznych obyczajów nutkę nietuzinkowych pomysłów. Sprawdzi się we wnętrzach prywatnych, lokalach, sklepach i przestrzeniach biurowych.

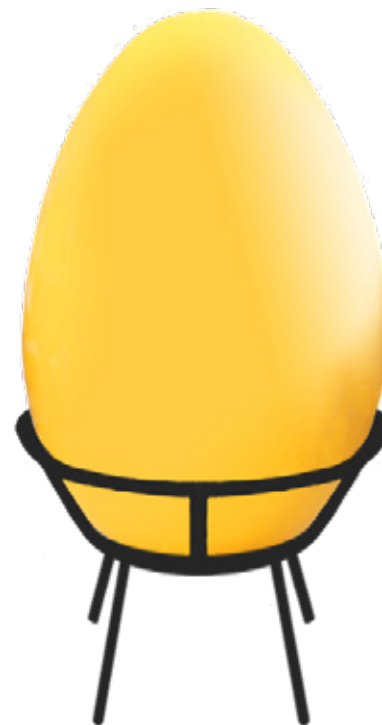

### KOLORY STANDARDOWE



BIAŁY

RAL 9016

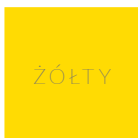

ŻÓŁTY

RAL 1023



JASNA  
ZIELEŃ

RAL 6018

### SZUKASZ PRODUKTU W INNYM KOLORZE?

Zapytaj o szczegóły opiekuna handlowego.





# Jajka wielkanocne małe

GOTOWE DO POMALOWANIA NA DOWOLNY KOLOR RAL LUB WZÓR

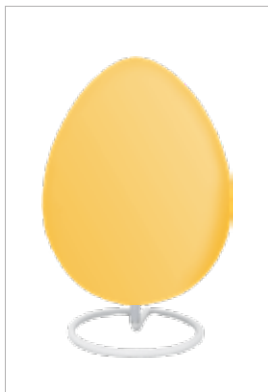

## Jajo wielkanocne

KOD PRODUKTU - **K30**

Wymiary: Ø22 x H33 cm  
Rodzaj mocowania: okrągły stojak (w cenie)  
Kolory standardowe:  
RAL 9016 / RAL 1023 / RAL 6018



## Jajo wielkanocne

KOD PRODUKTU - **W52**

Wymiary: Ø30 x H52 cm  
Rodzaj mocowania: podstawa gipsowa  
Kolory standardowe:  
RAL 9016 / RAL 1023 / RAL 6018



## Jajo wielkanocne

KOD PRODUKTU - **W50**

Wymiary: Ø30 x H50 cm  
Rodzaj mocowania: bez podstawy (s.16)  
Kolory standardowe:  
RAL 9016 / RAL 1023 / RAL 6018

O stojak zapytaj Opiekuna handlowego



## SZUKASZ PRODUKTU W INNYM KOLORZE?

Kolory niestandardowe: RAL +30% ceny podstawowej  
Wzór pisanki wg projektu klienta: +70% ceny podstawowej (s.14)  
Wzór pisanki: o cenę zapytaj handlowca (s.15)  
Zapytaj o szczegóły opiekuna handlowego.

# Jajka wielkanocne duże

GOTOWE DO POMALOWANIA NA DOWOLNY KOLOR RAL LUB WZÓR



## Jajo wielkanocne

KOD PRODUKTU - **T75**

Wymiary: Ø50 x H75 cm  
Rodzaj mocowania: bez mocowania (s.16)  
Kolory standardowe:  
RAL 9016 / RAL 1023 / RAL 6018

O stojak zapytaj Opiekuna handlowego



## Jajo wielkanocne

KOD PRODUKTU - **T100**

Wymiary: Ø65 x H100 cm  
Rodzaj mocowania: bez mocowania (s.16)  
Kolory standardowe:  
RAL 9016 / RAL 1023 / RAL 6018

O stojak zapytaj Opiekuna handlowego



## Jajo wielkanocne

KOD PRODUKTU - **T120**

Wymiary: Ø80 x H120 cm  
Rodzaj mocowania: bez mocowania (s.16)  
Kolory standardowe:  
RAL 9016 / RAL 1023 / RAL 6018

O stojak zapytaj Opiekuna handlowego



## SZUKASZ PRODUKTU W INNYM KOLORZE?

Kolory niestandardowe: RAL +30% ceny podstawowej  
Wzór pisanki wg projektu klienta: +70% ceny podstawowej (s.14)  
Wzór pisanki: o cenę zapytaj handlowca (s.15)  
Zapytaj o szczegóły opiekuna handlowego.

# Jajka wielkanocne XXL

GOTOWE DO POMALOWANIA NA DOWOLNY KOLOR RAL LUB WZÓR

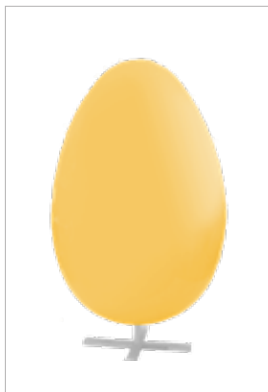

## Jajo wielkanocne

KOD PRODUKTU - **K120**

Wymiary: Ø78 x 120 cm

Rodzaj mocowania: stojak krzyżakowy (w cenie)

Kolory standardowe:

RAL 9016 / RAL 1023 / RAL 6018



## Jajo wielkanocne

KOD PRODUKTU - **T150**

Wymiary: Ø100 x 150 cm

Rodzaj mocowania: bez mocowania (s.16)

Kolory standardowe:

RAL 9016 / RAL 1023 / RAL 6018



## Jajo wielkanocne

KOD PRODUKTU - **W150**

Wymiary: Ø90 x H150 cm

Rodzaj mocowania: okrągła podstawa (w cenie)

Kolory standardowe:

RAL 9016 / RAL 1023 / RAL 6018

## SZUKASZ PRODUKTU W INNYM KOLORZE?

Kolory niestandardowe: RAL +30% ceny podstawowej

Wzór pisanki wg projektu klienta: +70% ceny podstawowej (s.14)

Wzór pisanki: o cenę zapytaj handlowca (s.15)

Zapytaj o szczegóły opiekuna handlowego.





MODEL	WYMIARY (cm)	WAGA
JAJKO K30	Ø 22x33 h	2,0 kg
JAJKO K30 P (s.12)	Ø 22x33 h	3,5 kg
JAJKO W50	Ø 30x50 h	6,0 kg
JAJKO W52	Ø 30x52 h	9,0 kg
JAJKO T75	Ø 50x75 h	12 kg
JAJKO T100	Ø 65x100 h	17 kg
JAJKO T120	Ø 80x120 h	22 kg
JAJKO K120	Ø 78x120 h	12 kg
JAJKO K120P (s.12)	Ø 78x120 h	17 kg
JAJKO T150	Ø 100x150 h	28 kg
JAJKO W150	Ø 90x150 h	60 kg*

\*Waga jajka 35kg + podstawy 25 kg

## KOLORY STANDARDOWE



BIAŁY

RAL 9016



ZÓŁTY

RAL 1023



JASNA  
ZIELEŃ

RAL 6018

## SZUKASZ PRODUKTU W INNYM KOLORZE?

Kolory niestandardowe: RAL +30% ceny podstawowej

Wzór pisanki wg projektu klienta: +70% ceny podstawowej (s.14)

Wzór pisanki: o cenę zapytaj handlowca (s.15)

Zapytaj o szczegóły opiekuna handlowego.







# Pisanki wielkanocne

GOTOWE PISANKI

PISANKA Z WŁASNYM WZOREM?

Zapytaj o szczegóły opiekuna handlowego.



WZÓR 1.



WZÓR 2.



WZÓR 3.

## Wielkanocna pisanka

KOD PRODUKTU - **K30P**

Wymiary: Ø22 x H33 cm

Kolor: pisanka

Rodzaj mocowania: okrągły stojak (w cenie)

WZÓR PISANKI WLICZONY W CENĘ



WZÓR 1.



WZÓR 2.

## Wielkanocna pisanka

KOD PRODUKTU - **K120P**

Wymiary: Ø78 x H120 cm

Kolor: pisanka

Rodzaj mocowania: stojak krzyżakowy (w cenie)

WZÓR PISANKI WLICZONY W CENĘ





# Twoje miasto na miejskich pisankach

MALOWANYCH I LAKIEROWANYCH



## Pejzaże i Krajobrazy

Na świątecznym jajku może znaleźć się dowolny obraz. Chcesz, by ozdobił je wizerunek ratusza lub lokalnego zabytku? A może masz własny pomysł na pisankę? Chętnie pomożemy!

Wzór pisanki wg projektu klienta: +70% ceny podstawowej  
Zapytaj o szczegóły opiekuna handlowego.

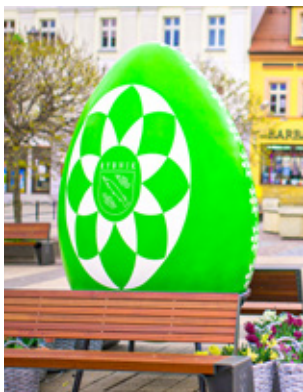

## Herby i Logo

Herb to powód do dumy! Pochwal się najważniejszym symbolem miasta, umieszczając go na powierzchni świątecznej pisanki. Wolisz, by jajko ozdobiło logo bądź inny znak? To możliwe!

Wzór pisanki wg projektu klienta: +70% ceny podstawowej  
Zapytaj o szczegóły opiekuna handlowego.

# Wzory pisanek

NAKLEJANYCH

MOŻESZ WYBRAĆ KOLOR DLA WYBRANEGO WZORU

O cenę zapytaj handlowca

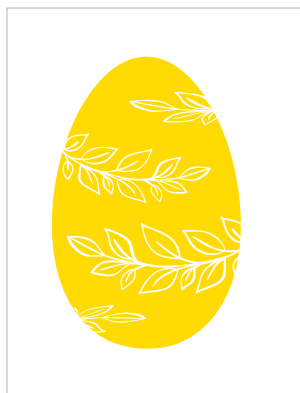

P01

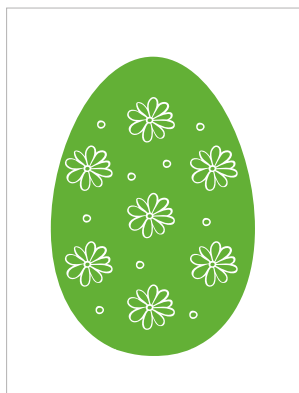

P02

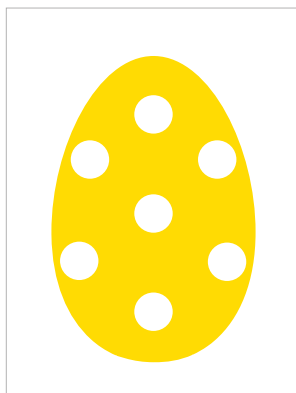

P03



P04



P05



P06



P07



P08



P09

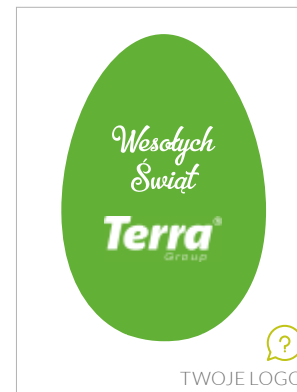

P10

# Rodzaje stojaków

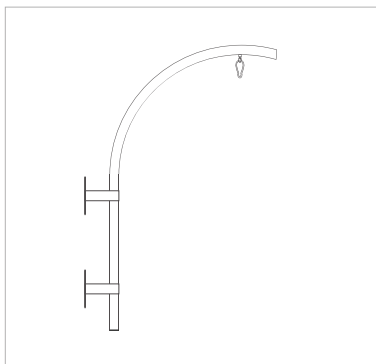

## Wieszak „F”

Zastosowanie: powierzchnie płaskie i okrągłe (ściana, słup)  
Kompatybilność: T75, T100, T120, T150  
Kolor standardowy: czarny

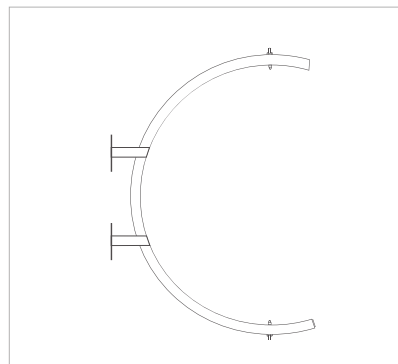

## Wieszak „C”

Zastosowanie: powierzchnie płaskie i okrągłe (ściana, słup)  
Kompatybilność: T75, T100, T120, T150  
Kolor standardowy: czarny

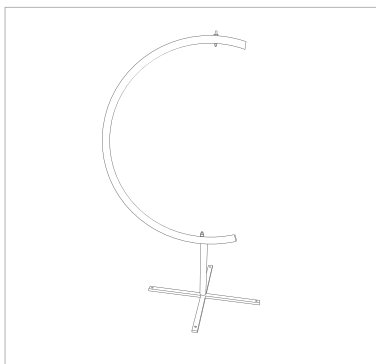

## Stojak „C”

Zastosowanie: podłóże z możliwością mocowania  
Kompatybilność: T75, T100, T120, T150  
Kolor standardowy: czarny

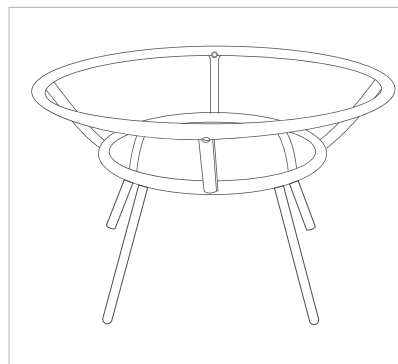

## Kosz

Kompatybilność: T75, T100, T120, T150  
Kolor standardowy: czarny



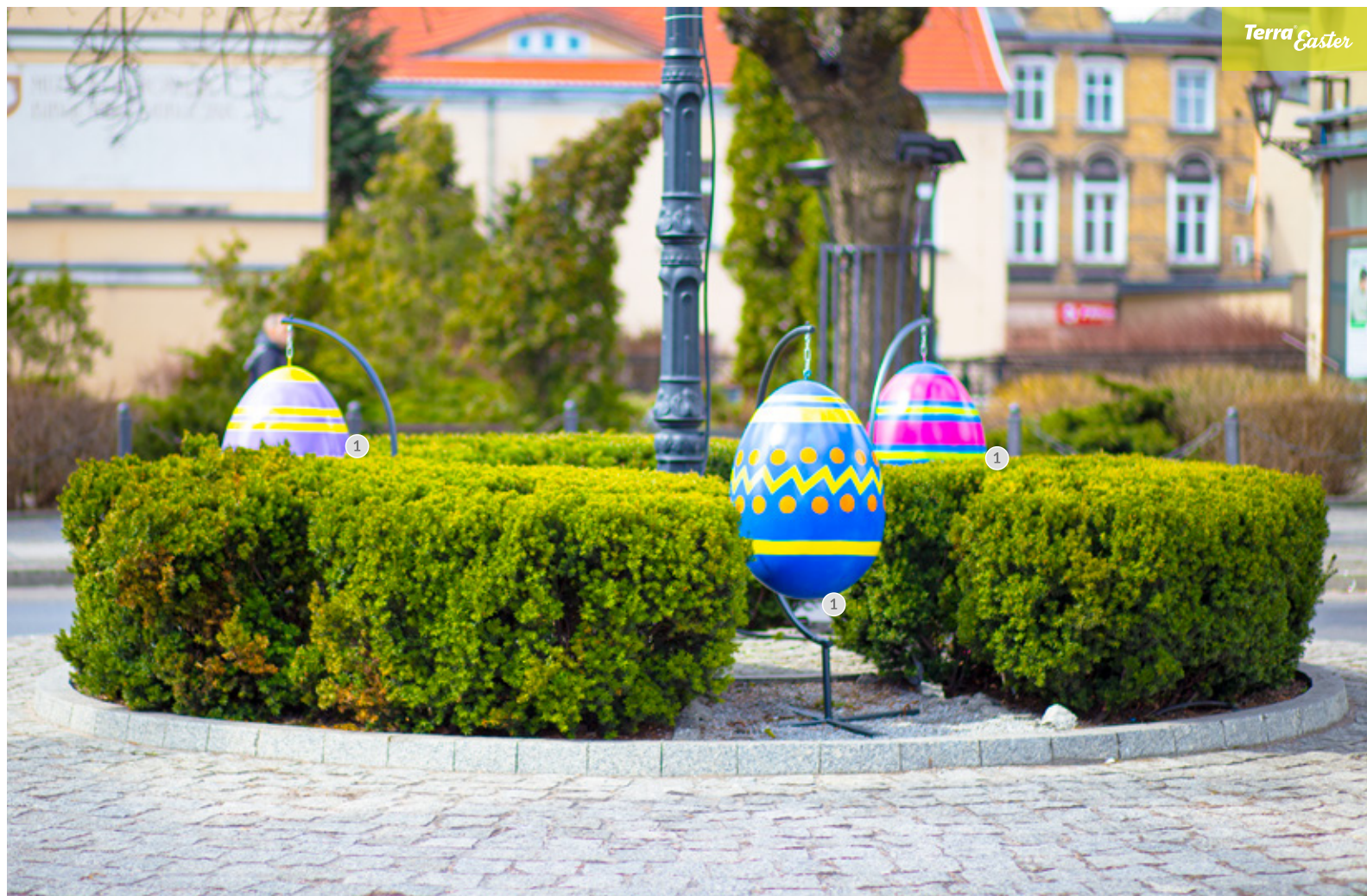

# EGG

## Ażurowe jajo

Najbardziej znany symbol Wielkanocy w nieco innej odstonie. To niezwykle delikatna, ażurowa dekoracja w kształcie jajka, która z łatwością pomoże wykreować prawdziwie świąteczny klimat. Przestrzenna forma sprawia, że dekoracja zachwycą niezależnie od ustawienia. Precyzyjne, ręczne wykonanie to gwarancja niepowtarzalnej dekoracji!

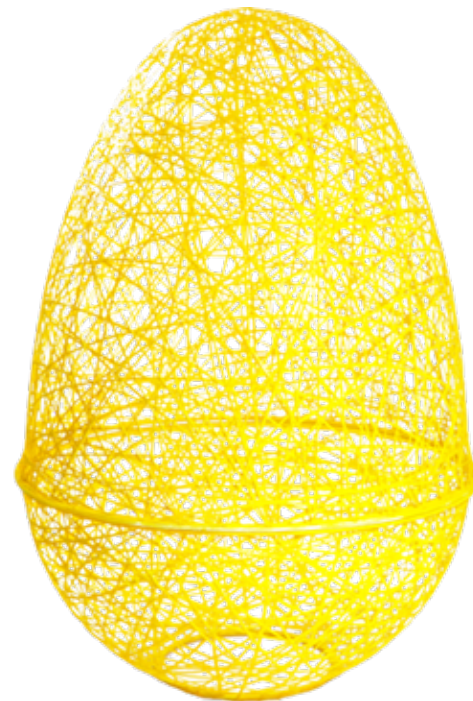

### KOLOR STANDARDOWY

BIAŁY

RAL 9016

**SZUKASZ PRODUKTU W INNYM KOLORZE?**

Zapytaj o szczegóły opiekuna handlowego.





1

2

3



### Czy wiesz że...?

Egg jest ręczną produkcją z wytrzymałego i trwałego materiału, odpornego na warunki atmosferyczne oraz na promieniowanie UV.

### KOLORY STANDARDOWE



RAL 9016

### KOLORY NIESTANDARDOWE

+20% ceny podstawowej



RAL 1023



RAL 6018

### SZUKASZ PRODUKTU W INNYM KOLORZE?

Kolory niestandardowe:  
pozostałe kolory RAL +35% ceny podstawowej  
Zapytaj o szczegóły opiekuna handlowego.

MODEL	WYMIARY (cm)	WAGA
EGG 40	Ø40x60h	1,1 kg
EGG 50	Ø50x78h	1,8 kg
EGG 75	Ø75x115h	3,8 kg
EGG 100	Ø100x150h	6,4 kg













# EGG 1/2

## Ażurowe jajo - połówka

Ażurowa przestrzenna dekoracja w kształcie połówki wielkanocnego jajka. Efektowna w samodzielnym wydaniu, jednak z powodzeniem może stać się elementem większej świątecznej kompozycji. Zdecydowałeś się na dekorację Globus, którą chcesz wykorzystać w roli kwiatowej misy? Wybierając dodatkowo połowę ażurowego jajka, zyskasz kolejną możliwość – w ten sposób stworzysz pełne wielkanocne jajo!

### KOLOR STANDARDOWY

BIAŁY

RAL 9016

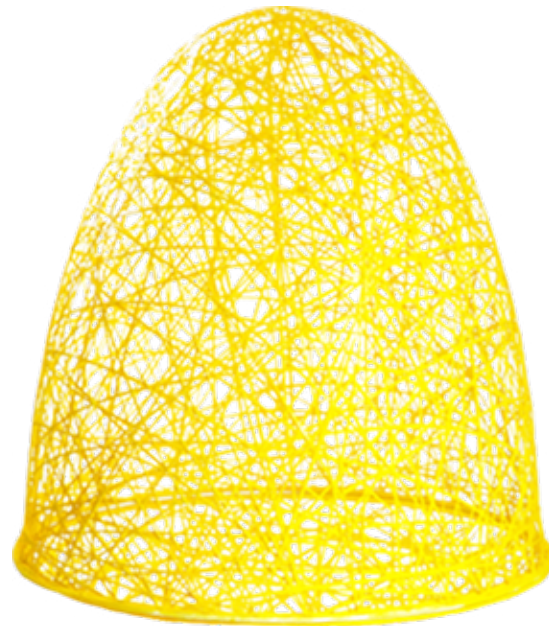

### SZUKASZ PRODUKTU W INNYM KOLORZE?

Zapytaj o szczegóły opiekuna handlowego.







### Czy wiesz że...?

Egg posiada niemiecki patent produkcyjny oraz europejski patent projektowy.

### KOLORY STANDARDOWE



BIAŁY

RAL 9016

### KOLORY NIESTANDARDOWE

+20% ceny podstawowej

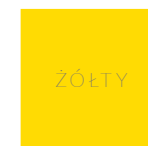

ŻÓŁTY

RAL 1023



JASNA  
ZIELEŃ

RAL 6018

### SZUKASZ PRODUKTU W INNYM KOLORZE?

Kolory niestandardowe:

pozostałe kolory RAL +35% ceny podstawowej

Zapytaj o szczegóły opiekuna handlowego.

MODEL	WYMIARY (cm)	WAGA
EGG 1/2 40	Ø40x41h	0,7 kg
EGG 1/2 50	Ø50x53h	1,2 kg
EGG 1/2 75	Ø75x79h	2,5 kg
EGG 1/2 100	Ø100x102h	4,2 kg













# GLOBUS 1/2

## Ażurowa kula - połówka

Ażurowa dekoracja w kształcie półkuli. W okresie Wielkanocy sprawdzi się jako podstawa jajka, a następnie przekształci się w niebanalny kwietnik – do wykorzystania w zieleni miejskiej przez cały rok. Ozdoba wykonana z fibreglassu, przez co jest bardzo wytrzymała, a jednocześnie lekka.

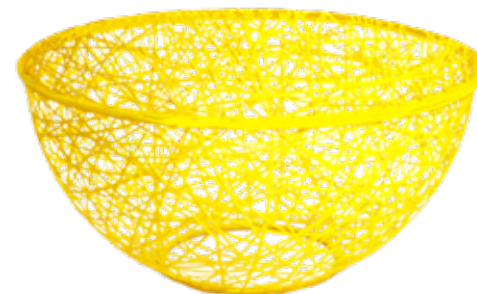

GLOBUS 1/2  
Z PŁASKIM DNEM

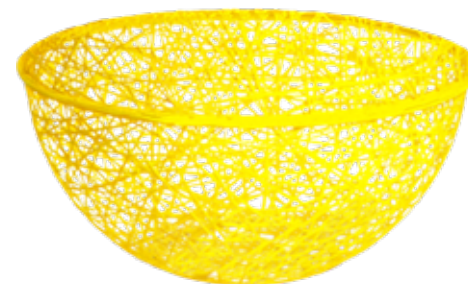

GLOBUS 1/2  
Z OKRĄGŁYM DNEM

### KOLOR STANDARDOWY



RAL 9016

### SZUKASZ PRODUKTU W INNYM KOLORZE?

Zapytaj o szczegóły opiekuna handlowego.







### Czy wiesz że...?

Globus wyprodukowany jest głównie z komponentów pochodzenia organicznego.

### KOLORY STANDARDOWE



RAL 9016

### KOLORY NIESTANDARDOWE

+20% ceny podstawowej

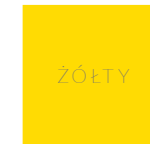

RAL 1023



RAL 6018

### SZUKASZ PRODUKTU W INNYM KOLORZE?

Kolory niestandardowe:  
pozostałe kolory RAL +35% ceny podstawowej  
Zapytaj o szczegóły opiekuna handlowego.

MODEL	WYMIARY (cm)	WAGA
GLOBUS 1/2 40	Ø40x19h	0,4 kg
GLOBUS 1/2 50	Ø50x25h	0,6 kg
GLOBUS 1/2 75	Ø75x37h	1,3 kg
GLOBUS 1/2 100	Ø100x50h	2,2 kg





Zielona Góra - 1. Globus 1/2 100 z płaskim dnem / 2. Globus 1/2 75 z płaskim dnem 33









Zielona Góra - 1. Globus 1/2 100 z płaskim dnem / 2. Globus 1/2 75 z płaskim dnem 35



# GLOBUS

## Ażurowa kula

Ręcznie wykonana, ażurowa dekoracja w kształcie kuli. Efektownie podkreśli rangę świąt Wielkiej Nocy: może stać się elementem większej aranżacji lub samodzielnie zdobić przestrzeń. Lekka i zwiewna, jednak wytrzymała, skutecznie oprze się niesprzyjającym warunkom wczesnej wiosny.

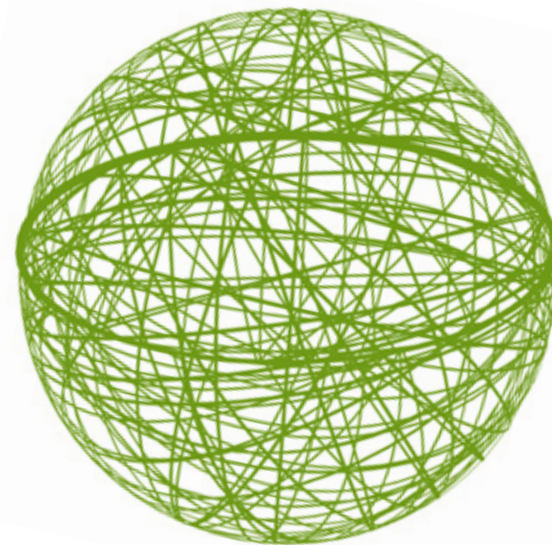

### KOLOR STANDARDOWY

BIAŁY

RAL 9016

### SZUKASZ PRODUKTU W INNYM KOLORZE?

Zapytaj o szczegóły opiekuna handlowego.

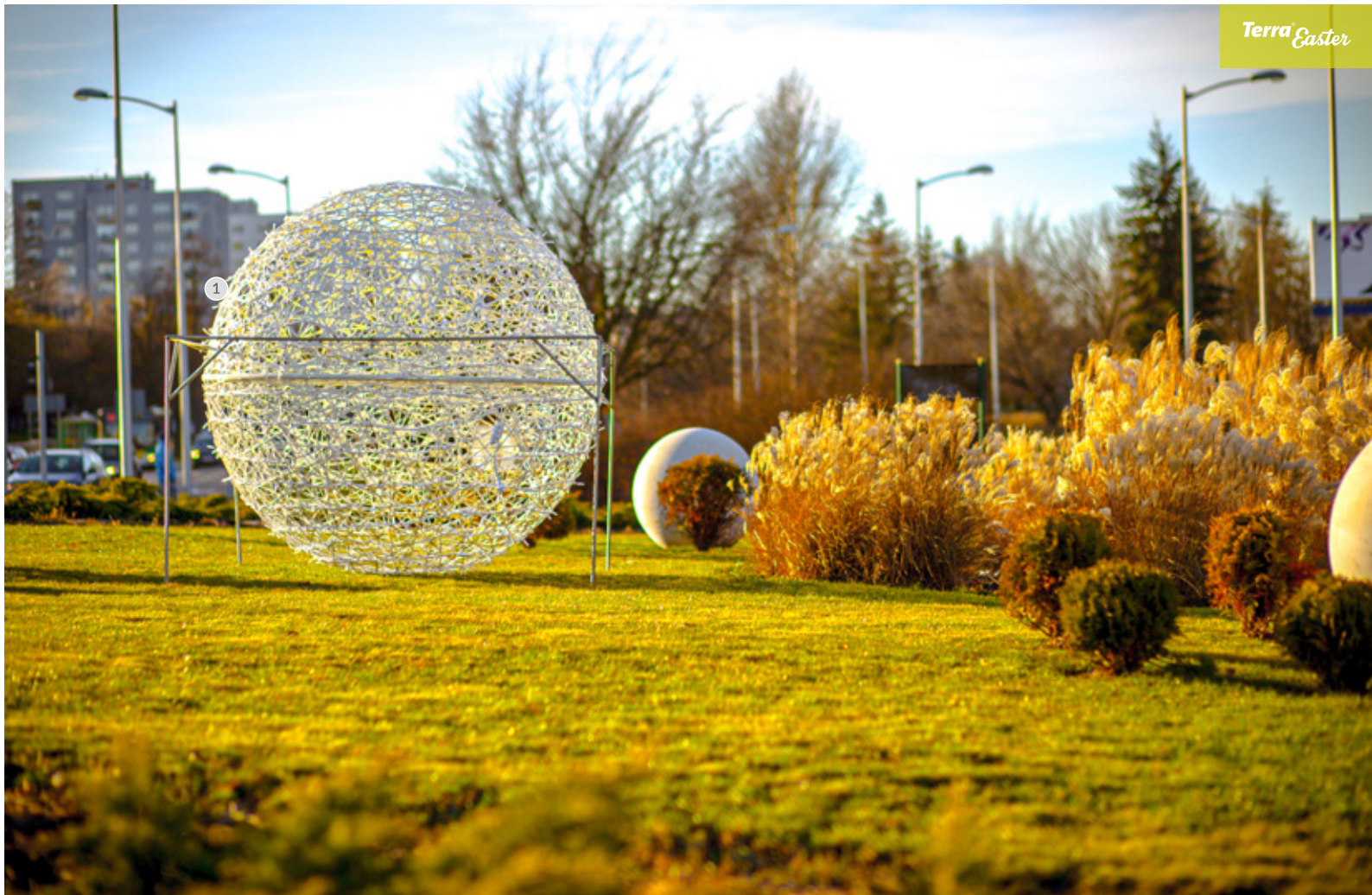



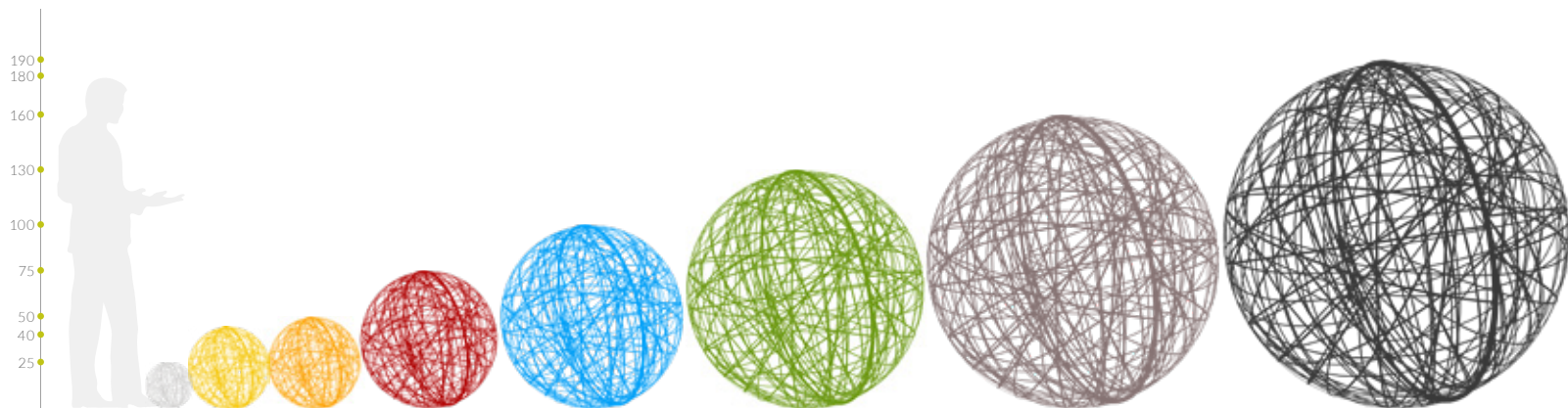

MODEL	WYMIARY (cm)	WAGA
GLOBUS 25	Ø 25	0,4 kg
GLOBUS 40	Ø 40	0,8 kg
GLOBUS 50	Ø 50	1,2 kg
GLOBUS 75	Ø 75	2,6 kg
GLOBUS 100	Ø 100	4,4 kg
GLOBUS 130	Ø 130	9,6 kg
GLOBUS 160	Ø 160	12 kg
GLOBUS 190	Ø 190	15 kg

### SZUKASZ PRODUKTU W INNYM KOLORZE?

Kolory niestandardowe: pozostałe kolory RAL +35% ceny podstawowej. Zapytaj o szczegóły opiekuna handlowego.

### KOLORY STANDARDOWE



RAL 9016

### KOLORY NIESTANDARDOWE

+20% ceny podstawowej



RAL 1023



RAL 6018





# ZAJĄC

## Ażurowy zajac 2D

Ręcznie wykonana, ażurowa figura w kształcie zająca. Idealnie sprawdzi się w okresie świąt Wielkiej Nocy, stanowiąc pojedynczą dekorację lub część większej aranżacji. Lekka i zwiewna, jednak trwała i odporna na niekorzystne warunki pogodowe. Idealna do ogrodu, jak i przestrzeni otwartych.

### KOLOR STANDARDOWY

BIAŁY

RAL 9016

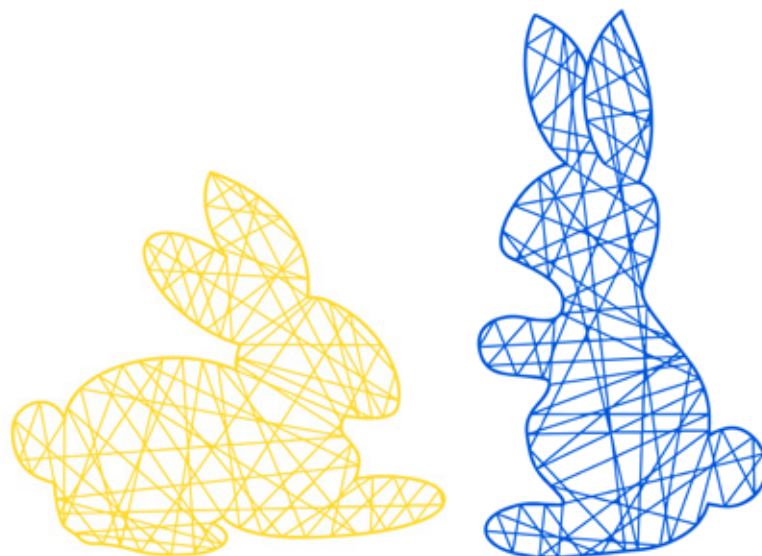

### SZUKASZ PRODUKTU W INNYM KOLORZE?

Zapytaj o szczegóły opiekuna handlowego.





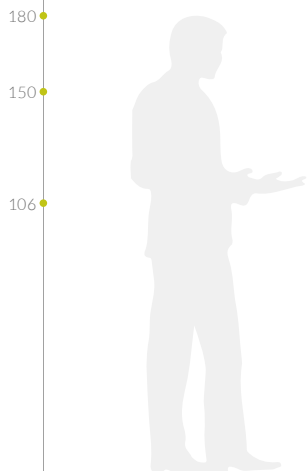

### Czy wiesz że...?

Dekoracje ażurowe mają subtelną formę, atrakcyjną także bez oświetlenia.

### KOLORY STANDARDOWE



BIAŁY

RAL 9016

### KOLORY NIESTANDARDOWE

+20% ceny podstawowej



ŻÓŁTY

RAL 1023

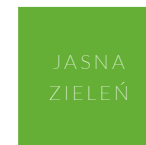

JASNA  
ZIELEŃ

RAL 6018

### SZUKASZ PRODUKTU W INNYM KOLORZE?

Kolory niestandardowe:  
pozostałe kolory RAL +35% ceny podstawowej  
Zapytaj o szczegóły opiekuna handlowego.

MODEL	WYMIARY (cm)	WAGA
ZAJĄC STOJĄCY	79x150h	1,5 kg
ZAJĄC SIEDZĄCY	120x106h	1,5 kg



Świebodzin - 1.Zajac stojący / 2.Egg100 / 3.Egg75 / 4.Egg50 43



# FIGURY

z fibreglassu i żywicy poliestrowej

**Terra**<sup>®</sup> *Easter*







# FIGURY

z fibreglassu i żywicy poliestrowej

SZUKASZ PRODUKTU W INNYM KOLORZE?

Kolor niestandardowy: RAL (+20% ceny podstawowej)

Zapytaj o szczegóły opiekuna handlowego.

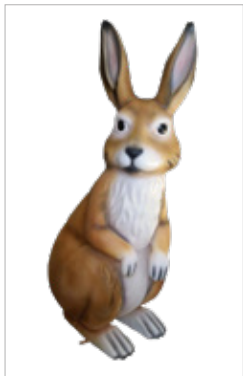

## Zając wielkanocny

KOD PRODUKTU - **W220A**

Wymiary: 86 x H220 cm

Kolor: naturalny



## Zając wielkanocny

KOD PRODUKTU - **W220B**

Wymiary: 86 x H220 cm

Kolor: czerwony



## Zając w szelkach

KOD PRODUKTU - **K180**

Wymiary: 76 x H180 cm

Kolor: naturalny



## Zając w paski

KOD PRODUKTU - **W130**

Wymiary: 56 x H130 cm

Kolor: multikolor

SZUKASZ PRODUKTU W INNYM KOLORZE?

Kolor niestandardowy: RAL (+20% ceny podstawowej)

Zapytaj o szczegóły opiekuna handlowego.



## Zając wielkanocny

KOD PRODUKTU - W110 A

Wymiary: 44 x H110 cm

Kolor: czerwony

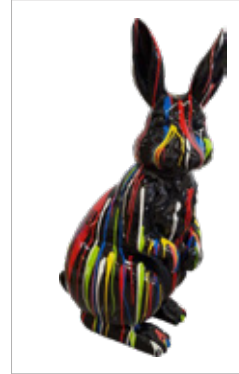

## Zając wielkanocny

KOD PRODUKTU - W110 B

Wymiary: 44 x H110 cm

Kolor: multikolor

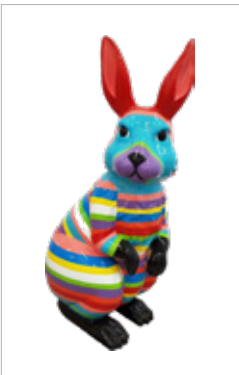

## Zając wielkanocny

KOD PRODUKTU - W110 C

Wymiary: 44 x H110 cm

Kolor: multikolor

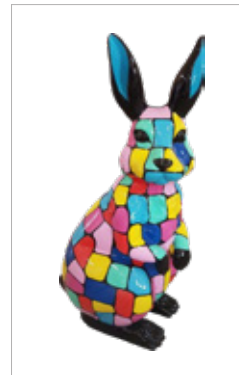

## Zając wielkanocny

KOD PRODUKTU - W110D

Wymiary: 44 x H110 cm

Kolor: multikolor



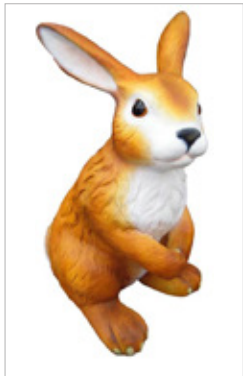

## Królik wielkanocny

KOD PRODUKTU - **W120**

Wymiary: 54 x H120 cm  
Kolor: naturalny



## Zając z jajkiem

KOD PRODUKTU - **K92**

Wymiary: 39 x H92 cm  
Kolor: naturalny



## Zając z koszem

KOD PRODUKTU - **K75**

Wymiary: 36 x H75 cm  
Kolor: multikolor

**SZUKASZ PRODUKTU W INNYM KOLORZE?**

Kolor niestandardowy: RAL (+20% ceny podstawowej)

Zapytaj o szczegóły opiekuna handlowego.

SZUKASZ PRODUKTU W INNYM KOLORZE?

Kolor niestandardowy: RAL (+20% ceny podstawowej)

Zapytaj o szczegóły opiekuna handlowego.

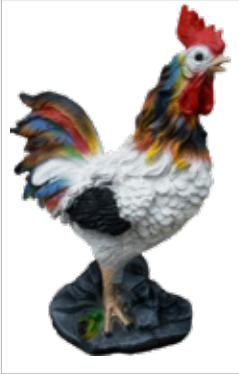

## Kogut

KOD PRODUKTU - **W65**

Wymiary: 86 x H65 cm

Kolor: naturalny



## Kogut czerwony

KOD PRODUKTU - **W180A**

Wymiary: 100 x H180 cm

Kolor: kolorowy



## Kogut biały

KOD PRODUKTU - **W180B**

Wymiary: 120 x H180 cm

Kolor: biały



## Kura

KOD PRODUKTU - **W160**

Wymiary: 100 x H160 cm

Kolor: biały



KOLEKCJA DEKORACJI WIELKANOCNYCH

**Terra**<sup>®</sup> *Easter*

## Kontakt

Bardzo chętnie udzielimy  
odpowiedzi na każde pytanie.

T: +48 68 455 62 69

E: [info@terra-pl.eu](mailto:info@terra-pl.eu)

Terra Group  
Sowińskiego 42A  
65-419 Zielona Góra

[www.terraeaster.com](http://www.terraeaster.com)

# **Terra**<sup>®</sup> *Easter*

TerraEaster - marka z grupy Terra

[www.terraeaster.com](http://www.terraeaster.com)

**Terra Group**

Razem stworzymy  
piękniejsze jutro!

ul. Gen. Józefa Sowińskiego 42a  
65-419 Zielona Góra

T: +48 68 455 62 69  
F.: +48 68 414 54 25

E: [info@terra-pl.eu](mailto:info@terra-pl.eu)