







Kaskadowe Konstrukcje Kwietnikowe  
- Wieże Kwiatowe



*Gdzie natura nie sięga...*



	strona		strona
Model <b>H700</b>	10-17	Model <b>H2400</b>	76-83
Model <b>H750</b>	18-25	Model <b>H3000</b>	84-91
Model <b>H1100</b>	26-33	Model <b>H3400</b>	92-99
Model <b>H1150/750</b>	34-41	 Wkładka Cultur Tub	102-105
Model <b>H1200</b>	42-51	Model <b>W600/1/2/3</b>	106-121
Model <b>H1200</b>   	52-63	 Model <b>W800/1</b>	122-127
Model <b>H2000</b>	64-71	 Model <b>W600/2/3</b> 	128-133
Model <b>H2000</b> 	72-73	Kompleksowa Usługa	134-135
Terra <b>Flower Power</b>	74-75	Podsumowanie	136-147

# 45 000

produktów dostarczyliśmy  
na terenie całego świata

ponad **25 lat**

## doświadczenia

w kreowaniu miejskiego krajobrazu

Ponad ćwierć wieku doświadczenia pozwoliło nam dogłębnie poznać potrzeby naszych Klientów. Jesteśmy otwarci na dialog, za cel stawiamy sobie stały rozwój, a integrując wiedzę technologów, projektantów i architektów, dbamy o to, by propozycje od Terra Group były zawsze innowacyjnymi rozwiązaniami najwyższej jakości.



# Jesteśmy liderem

w produkcji innowacyjnych narzędzi  
do kształtowania przestrzeni miejskich

Nasze kaskady znajdziesz w przestrzeniach miejskich całej Polski, Europy, a nawet w dalszych zakątkach świata. Ich uniwersalność i funkcjonalność została dostrzeżona w najróżniejszych miejscach - od wielkich metropolii i prestiżowych lokalizacji, jak Krakowskie Przedmieście w Warszawie czy ulica Piotrkowska w Łodzi, aż do mniejszych miast i miasteczek. Berlin, Casablanca, Wiedeń, Ryga - to kolejne miejsca, które mieliśmy zaszczyt ukwiecać. Wierzymy, że to dopiero początek!



## Doskonale pamiętam ten rok...

- 1994** W połowie lat 90' rozpocząłem przygodę z przedsiębiorczością. Czy ktoś mógłby się spodziewać, że hydrożel będący w centrum moich zawodowych zainteresowań w tamtym okresie, jest tylko jednym z wielu filarów sukcesu firmy Terra Group? O tym miał przesądzić dopiero upływający czas, jednak ambicje i chęć zmiany krajobrazu Polski towarzyszyły mi już wówczas.
- 1998** To właśnie wtedy w podparyskim Disneylandzie zaintrygował mnie widok – plac zdobity wysokie piramidy obsadzone roślinnością. I tak narodziła się pewna idea... Tego właśnie brakuje w Polsce! Ta myśl przyświecała mi przez całą drogę do kraju.
- 1999** Etap prób i błędów dłużył się w nieskończoność. Prototypy nie wyglądały imponująco, jednak po długich staraniach udało się stworzyć pierwszą Kaskadową Konstrukcję Kwietnikową. Obsadziłem pierwszy model H2400. To było coś!
- 2000** W nowe tysiąclecie wkroczyłem pełen optymizmu i nadziei. Rozpocząłem pracę nad promocją naszej wizji zmiany polskich miast. Aż w końcu przyszedł ten dzień – nasze produkty zdecydowali się wykorzystać wodarze Wrocławia oraz Duszników-Zdroju.
- 2002** Z czasem okazało się, że dwa modele to mało - każdy Klient to indywidualne potrzeby. Rozmawiałem, słuchałem... I tak w oparciu o wyciągnięte wnioski, udoskonalałem istniejące produkty oraz wprowadziłem do oferty dwie nowe konstrukcje: H750 i H1100.
- 2004** 101... Zawsze lubiłem liczby, a ta była dla mnie szczególna. W czerwcu tego roku wraz z dwuosobowym zespołem przekroczyliśmy pułap 100 sprzedanych produktów.
- 2007** Obecność w Unii Europejskiej dała nowe możliwości. W tym roku zrealizowaliśmy pierwszy projekt na terenie Niemiec.
- 2008** 1001... Gdy jadę przez Polskę, coraz częściej mijam nasze produkty. Sprzedaliśmy 1001 produktów, to 1001 dobrych zmian... Dowody? Nasze Wieże Kwiatowe zdobywają Zielony Laur podczas Międzynarodowej Wystawy „Zieleń to Życie” oraz Złoty Medal dla najlepszego produktu na Międzynarodowych Targach Poznańskich. A to był dopiero początek...
- 2009** Więzi rodzinne stały się podstawą do stworzenia rodzinnej firmy. Zderzenie młodości z doświadczeniem zapoczątkowało zmiany. Zadanie stworzenia zespołu kreatywnego powierzyłem mojemu Synowi - Maciejowi.
- 2010** Nasze produkty zaczęły trafiać do coraz odleglejszych zakątków świata – wygraliśmy m.in. kontrakt w marokańskiej Casablance. Cały czas pracowaliśmy nad nowymi produktami – wprowadziliśmy Kaskadowy Kwietnik W600 na lampę. Jednocześnie zrealizowaliśmy projekt modernizacji ulicy Piotrkowskiej w Łodzi, przy okazji którego „sześćsetka” trafiła na 150 lamp. W tym roku do oferty dołączyliśmy też Kompleksową Usługę.

## Lata zmian i nowych pomysłów

- 2011** Dynamiczni i nieszablonowi, tacy ludzie stworzyli zielonogórski oddział Terra Group. To tutaj lokujemy kreatywne serce firmy – dział marketingu. W tym okresie zdecydowaliśmy się również na uruchomienie filii niemieckiej.
- 2012** Postawiliśmy na rozwój, dlatego gama produktów ciągle się rozrastała – w tym roku zaproponowaliśmy Klientom model H700 oraz „połówki”.
- 2014** 5001... Już ponad 70% polskich Miast skorzystało z oferowanych przez nas rozwiązań. Kaskadowe Konstrukcje Kwietnikowe na stałe wpisały się w krajobraz naszego kraju.
- 2016** Coś się kończy, coś zaczyna: w tym roku Maciej opuszcza firmę, by spróbować swoich sił w prowadzeniu własnego biznesu. Dział marketingu nie sponocza jednak na laurach – zespół staje na wysokości zadania i kontynuuje sposób pracy, którego solidne podwaliny przed kilkoma laty stworzył Maciej.
- 2017** Zmiany, zmiany... Terra Group to firma wiodąca w swojej branży, z doskonałym widokiem na przyszłość. Jestem dumny, że naszą wspólną ciężką pracą osiągnęliśmy ten pułap. Obecnie Terra to jedna z wielu marek tworzących Terra Group. Aktualnie zatrudniamy ponad 30 osób i dostarczamy produkty do przeszło 500 miejsc w Polsce, Europie i na świecie.
- 2018** Od założenia firmy minęło już ponad ćwierć wieku. W tym czasie Terra Group przeszła dużą metamorfozę, powstały nowe produkty i świeże propozycje, których inspiracją byli nasi Klienci. Tylko w 2018 roku opracowaliśmy dwie marki: kolekcję mebli miejskich TerraCity oraz wielkanocne dekoracje – TerraEaster. Z uśmiechem myślimy o kolejnych latach!
- 2019** Niesamowite! Od momentu, gdy zaczęliśmy snuć historię Terra Group minęło już 25 lat. W 2019 roku wraz z naszymi Klientami, Kontrahentami, Partnerami i Pracownikami wspólnie świętujemy uroczysty jubileusz – bez Was minione ćwierć wieku nie byłoby tak udane. Dziękujemy i już teraz mamy chrapkę na kolejne, równie imponujące jubileusze!
- 2020** Yama heart, yama soul  
...w 2020 rok weszliśmy śpiewająco. Nie lubimy stać w miejscu, dlatego stawiamy na ciągłe zmiany – nucąc pod nosem znaną melodię pewnego niemieckiego duetu, spakowaliśmy nasze biurko i wyruszyliśmy na wyprawę do Yamy. Tak właśnie nazywa się nowa siedziba Terra Group. Pewne rzeczy się jednak nie zmieniają – poranna kawa zawsze w doborowym towarzystwie, a głód sukcesu jednakowo duży!

**Bogusław Albinowski**  
CEO Terra Group

# Czy wiesz, że...

## ► SYSTEM NAWADNIANIA

Instalacja nawadniająca TERRA CLICK TIF to zintegrowany system dostosowany specjalnie do Kaskadowych Konstrukcji Kwietnikowych Terra. Zapewnia on wysoką precyzję nawadniania, ogranicza czas potrzebny na pielęgnację oraz redukuje koszty dzięki dostosowaniu zużycia wody do potrzeb roślin.

## ► BRAK OSTRYCH KRAWĘDZI

Kaskadowe Konstrukcje Terra zostały zaprojektowane tak, by wyeliminować elementy, które mogłyby w jakikolwiek sposób zagrażać bezpieczeństwu ich użytkowników. Krawędzie pierścieni wyposażone są dodatkowo w gumowe uszczelki chroniące rośliny przed uszkodzeniem mechanicznym.

## ► PIERŚCIENIE CIĘTE LASEROWO

Cięcie laserowe wykorzystywane przy produkcji pierścieni jest najbardziej precyzyjną metodą obróbki metalu. Dzięki tej technologii oferowane produkty cechuje najwyższa jakość wykonania.

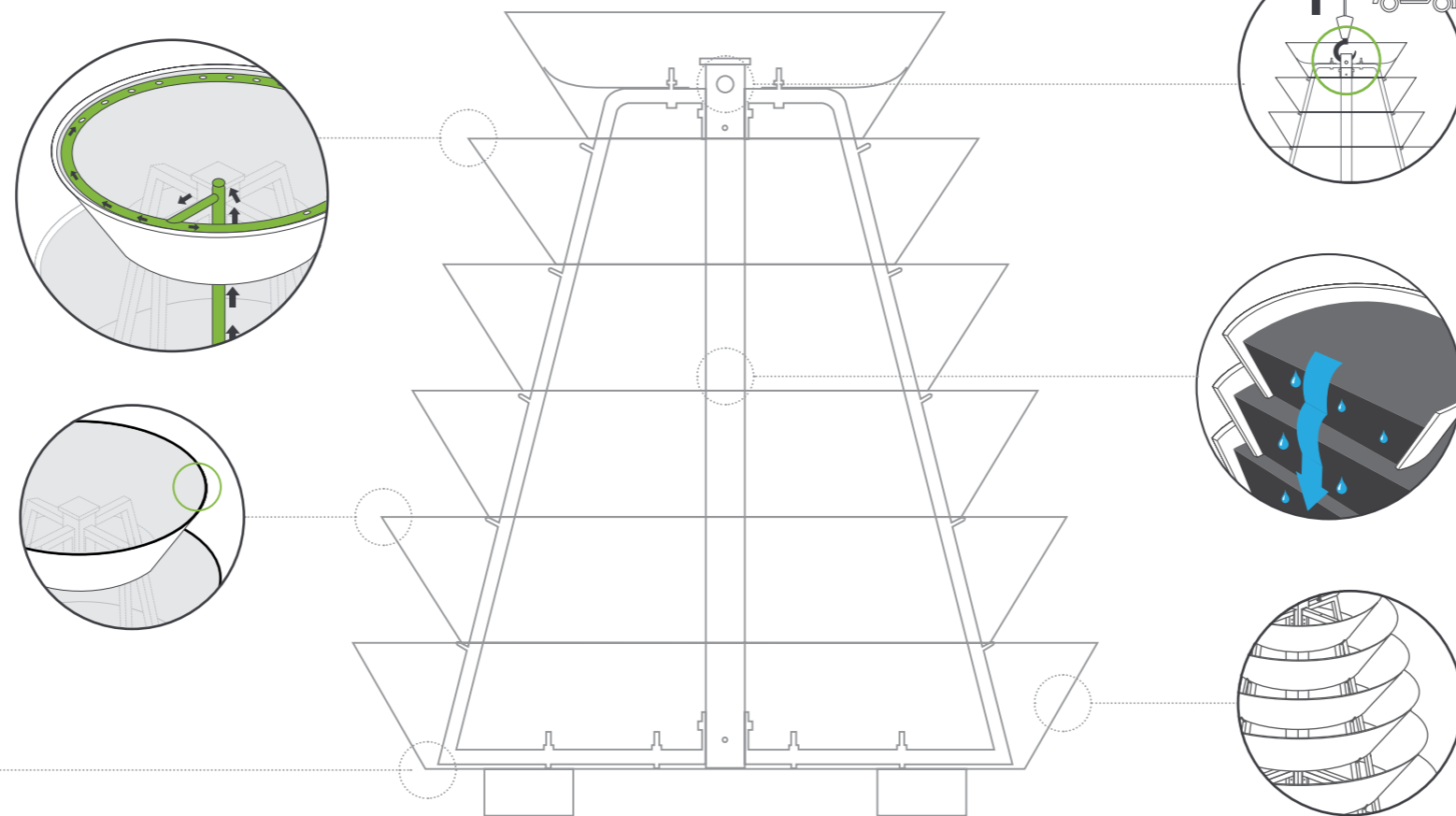

## ► WIELOLETNIA GWARANCJA

Najwyższą jakość konstrukcji poświadczamy długoterminową gwarancją. Dwa lata na powłokę lakierniczą, siedem lat dla ocynku i aż 25 dla stali nierdzewnej.

## ► MODUŁ TRANSPORTOWY

Funkcjonalny system, który ułatwi swobodny rozładunek ukwieconych konstrukcji bez ryzyka uszkodzenia kwiatów. Bezpieczny i wytrzymały uchwyt znacząco przyspieszy proces wprowadzania produktów w wybraną przestrzeń.

## ► SYSTEM KASKADY

Innowacyjne i opatentowane rozwiązanie zwiększające skuteczność i jakość nasadzeń. Poszczególne pierścieniowe warstwy kwietnika nie posiadają dna, dzięki czemu korzenie roślin mają nieskrępowane warunki wzrostu oraz odpowiednią ilość wody i powietrza.

## ► STAL NIERDZEWNA (OPCJA)

Elementy wykonane ze stali nierdzewnej są niezwykle wytrzymałe i odporne na korozję i działanie kwasów. Zastosowanie tego materiału w produkcji Konstrukcji pozwala na bezpieczną ekspozycję dekoracji w pobliżu zatłoczonych ulic, w miejscach narażonych na silne opady i w zaslonym środowisku.

*Ukwiecenie Alei Mickiewicza w Busku-Zdroju przy użyciu kaskadowych konstrukcji kwiatnikowych pozwoliło na uzyskanie wyjątkowego efektu i spowodowało, że mieszkańcy i kuracjusze bardzo polubili to miejsce. Kwiaty są pożądanym dopełnieniem przestrzeni miejskiej, szczególnie w przestrzeniach zabudowanych brukiem i płytami granitowymi.*

**Krzysztof Dziarmaga**, Dyrektor Zakładu Usług Komunalnych w Busku-Zdroju



Kaskadowa Konstrukcja Kwiatnikowa

# H 700

## Estetyczna i bezpieczna

Zaskakuje swoją zgrabną sylwetką, wykazując przy tym niezwykle dużą pojemność. Ten niewielki model jest w stanie pomieścić około 40 sadzonek. Kwiecista forma kuli, którą po obsadzeniu kwiatami przyjmuje Konstrukcja, skutecznie doda miastu koloru i rozświetli okolicę.

☰ 3 poziomy



105 - 160 kg



167 l



720 mm







Kaskadowe konstrukcje kwiatnikowe obsadzone czerwonymi bluszczolistnymi pelargoniami znajdują się w reprezentacyjnych częściach naszego miasta: na nabrzeżu jeziora Drwęckiego oraz przy głównej ul. Czarnieckiego w Ostródzie. Uzupełniają i wzbogacają bioróżnorodność gatunkową roślin, a jednocześnie podnoszą walory krajobrazowe naszego miasta, które są niezmiernie ważne z punktu widzenia przestrzeni krajobrazu miejskiego.

**Agnieszka Majewska-Pawełko**  
Zastępca Burmistrza Miasta  
w Ostródzie

## ZIELEŃ PRZYULICZNA

W prosty sposób przemień ulicę w kolorowe oraz przyjazne mieszkańcom miejsce. Kaskady H700 sprawdzają się w lokalizacjach trudno dostępnych dla zieleni, a co najważniejsze nie ograniczają widoczności kierowcom.

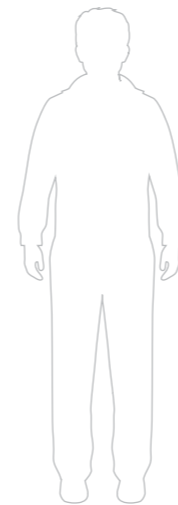

# H 700



	ilość poziomów	▶	3
	kubatura	▶	167 l
	wysokość całkowita	▶	720 mm
	średnica podstawy	▶	750 mm
	waga przed obsadzeniem	▶	35 kg
	waga po obsadzeniu	▶	105 - 160 kg
	szacunkowa ilość sadzonek	▶	30 - 40 szt.
	kolor bazowy	▶	5
	dostępne kolory	▶	1  2 3  4

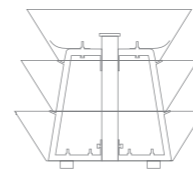





## ► BRAK OSTRYCH KRAWĘDZI

Tworząc projekt Kaskadowych Konstrukcji Kwietnikowych, szczególnie duży nacisk położyliśmy na ich bezpieczne użytkowanie. Dekoracje nie posiadają ostrych fragmentów ani innych elementów, które mogłyby powodować zagrożenie. Krawędzie poszczególnych pierścieni są dodatkowo zabezpieczone przez specjalne gumowe uszczelki, całkowicie minimalizujące ryzyko urazów oraz uszkodzenia sadzonek.

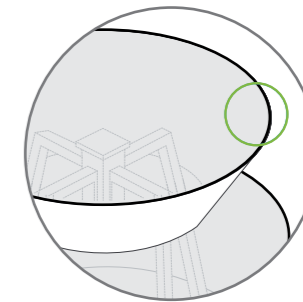

## „Jakości i bezpieczeństwa nie da się skopiować”

*Jakość jest jedną z najcenniejszych wartości naszych produktów. Dokładamy wszelkich starań, by utrzymać ją na jak najwyższym poziomie, przestrzegając przy tym kryteriów bezpieczeństwa, funkcjonalności i estetyki. Precyzyjne wykonanie oraz zastosowanie najwyższej jakości materiałów to gwarancja bezproblemowego i bezpiecznego użytkowania konstrukcji przez długie lata.*

### Katarzyna Śliwińska

Doradca Klienta | +48 605 065 555 | katarzyna.sliwinska@terra-pl.eu



*Kupno kwietników model H750 z oferty firmy Terra Group umożliwiło upiększenie miasta, a dokładnie parku miejskiego. Dzięki Konstrukcjom Włoszczowa wygląda bardziej estetycznie, a mieszkańcy mogą cieszyć się naturalną roślinnością w samym centrum.*

**Maria Orlikowska**, Naczelnik Wydziału Gosp. Komunalnej, Rolnictwa i Ochrony Środowiska we Włoszczowie (2007-2011)



Kaskadowa Konstrukcja Kwietnikowa

# H 750

## Niewysoka z dużymi możliwościami

Niska i jednocześnie rozłożysta sylwetka Konstrukcji tworzy wyjątkowy efekt kwiecistego kopca. Ze względu na swoją budowę model ten znakomicie komponuje się w przestrzeni rond, skrzyżowań czy skwerów. To idealne narzędzie do skutecznej i szybkiej aranżacji miejsc, gdzie brakuje naturalnego podłoża do tradycyjnych nasadzeń.

☰ 3 poziomy



190 - 370 kg



373 l



740 mm







Decyzję o zakupie kwietników H750 podjęliśmy na podstawie jakości oraz okazałych rozmiarów produktu, który po odpowiednim wypełnieniu roślinnością tworzy zwartą, „kwitnącą” bryłę. Kwietnik doskonale rozświetla otoczenie oraz nadaje mu kolorytu.

#### Mariusz Piłat

Wiceprezes zarządu Miejskiego Przedsiębiorstwa Zieleni w Lublinie Sp. z o. o.

### CHODNIK

Chcąc udekorować chodniki, wykorzystaj Konstrukcje H750. Ich forma sprawia, że nie utrudniają pieszym poruszania się, a jednocześnie odgradzają ich od ruchliwej ulicy.

# H 750



ulica



rynek



rondo



pomnik

	ilość poziomów	▶	3
	kubatura	▶	373 l
	wysokość całkowita	▶	740 mm
	średnica podstawy	▶	1200 mm
	waga przed obsadzeniem	▶	58 kg
	waga po obsadzeniu	▶	190 - 370 kg
	szacunkowa ilość sadzonek	▶	40 - 50 szt.
	kolor bazowy	▶	5
	dostępne kolory	▶	1  2 3  4

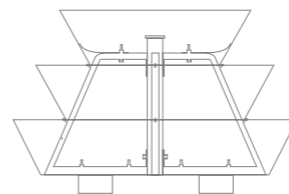
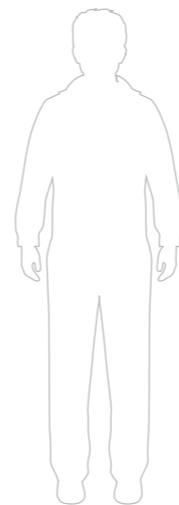

gwarancja  
2/7/25 lat



moduł  
transportowy



system  
nawadniania



system  
stabilizacyjny



system  
mobilny



## ► PIERŚCIEŃ CIĘTY LASEROWO

Cięcie laserowe stali stosowane w produkcji Konstrukcji Kwietnikowych, to najnowocześniejsza i najbardziej efektywna metoda obróbki metali. Zastosowanie tej technologii gwarantuje, że poszczególne pierścienie są idealnie równe, pozbawione wszelkich wad oraz nierówności, dzięki czemu kwietniki charakteryzują się najwyższą jakością wykonania, a co za tym idzie perfekcyjnie gładkimi krawędziami.

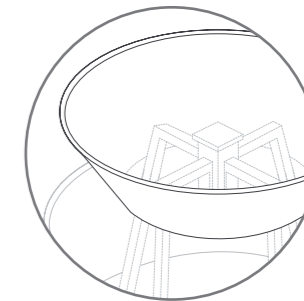

„**Zobacz, zanim zdecydujesz!**”

*Chcesz odpowiednio zaplanować wygląd swojej przestrzeni? Zastanawiasz się, jak będzie wyglądać Twoje Miasto po wprowadzeniu Kaskadowych Konstrukcji Kwietnikowych? W kilka chwil stworzymy bezpłatną wizualizację dostosowaną do indywidualnych potrzeb. Skontaktuj się z nami na [wizualizacje@terra-pl.eu](mailto:wizualizacje@terra-pl.eu) i zobacz, jak wspólnie możemy zmienić wybraną przestrzeń...*”

**Julita Sobczyk**

Specjalista ds. Wsparcia Sprzedaży | +48 695 066 666 | [julita.sobczyk@terra-pl.eu](mailto:julita.sobczyk@terra-pl.eu)



*Dzięki Kaskadowym Konstrukcjom H1100 od firmy Terra Group otrzymaliśmy całkowitą zmianę charakteru Rynku Miejskiego w Żarach poprzez ocieplenie i rozbarwienie jego wizerunku.*

*Oferta była dostosowana bezpośrednio do potrzeb miasta oraz naszych wymagań, zaś cała realizacja przebiegła wzorowo i terminowo.*

**Franciszek Dendewicz**, Dyrektor Miejskiego Ośrodka Sportu i Rekreacji w Żarach (2004-2013)



Kaskadowa Konstrukcja Kwietnikowa

# H 1100

## Uniwersalność to jej drugie imię

Smukła kaskada, która jako jedyna z gamy stojących dekoracji jest malowana już w wersji podstawowej. Jest mobilna i łatwa w montażu oraz daje ogromny efekt na takich małych przestrzeniach, jak chodnik czy aleja. Jej walory estetyczne są najlepiej widoczne w momencie zestawienia kilku modeli niedaleko siebie.

☰ 6 poziomów

🏋️ 90 - 120 kg

💧 125 l

📏 1010 mm

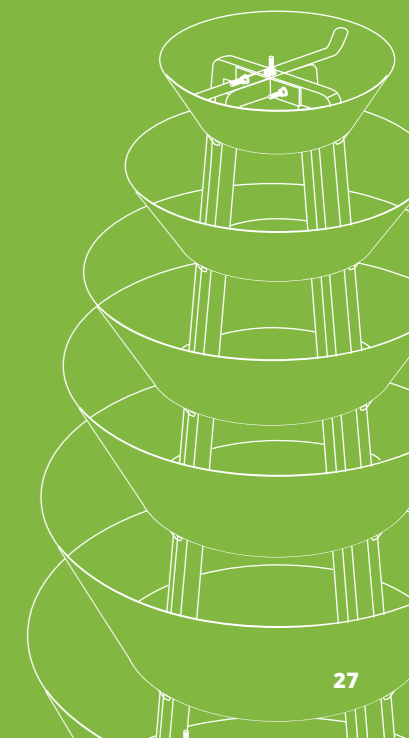



BOHATERSKIM DZIECIOM WRZEŚNINIM  
BRONIĄCYM MOWY POLSKIEJ  
W STRAJKU SZKOLNYM  
1901-1902

SPÓŁKĘ WYSTĄPIŁA I POWSTAŁA  
WRZEŚNINOM  
W ROKU 1901

WIELKOPOLSKA  
BRANNA WOTKI 1940-1945  
BRANNA - WOTKI 1945

CENTRUM  
GRODMICZE

WC

KWAZC

1700

0.00 - 25.00  
10.00 - 14.00



Wieże kwiatowe zostały przyjęte przez mieszkańców bardzo ciepło – zarówno modele stojące, jak i te montowane na latarniach. Wprowadzenie kwietników kaskadowych do miasta wpłynęło pozytywnie na postrzeganie okolicy, ale również i na życie mieszkańców. Dają oni temu wyraz, głosząc na Wrześnię podczas plebiscytu Terra Flower Power.

**Tomasz Maślowski**  
Urząd Miasta Września

## REPREZENTACYJNY PLAC

Najważniejsze miejsca w mieście wymagają szczególnej dekoracji – nic nie sprawdza się tak dobrze jak sezonowe kwiaty. Rośliny w wieżach kwiatowych można zmieniać zgodnie z rytmem natury, by place zawsze prezentowały się możliwie najlepiej.

# H 1100



	ilość poziomów	▶	6
	kubatura	▶	125 l
	wysokość całkowita	▶	1010 mm
	średnica podstawy	▶	600 mm
	waga przed obsadzeniem	▶	30 kg
	waga po obsadzeniu	▶	90 - 120 kg
	szacunkowa ilość sadzonek	▶	32 - 50 szt.
	kolor bazowy	▶	4
	dostępne kolory	▶	1  2  3

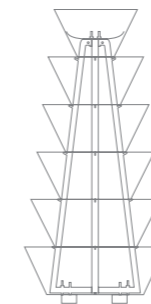
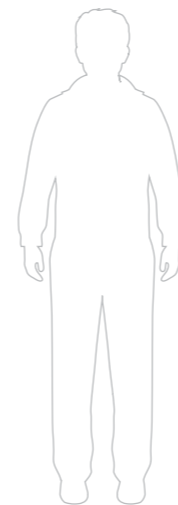





## ► SYSTEM NAWADNIANIA

Instalacja nawadniająca Terra Click Tifto funkcjonalny system przeznaczony specjalnie dla Kaskadowych Konstrukcji Kwiatkowych Terra. To rozwiązanie umożliwia wygodną kontrolę ilości oraz częstotliwości dostarczania wody do kwiatów, a także pozwala skrócić czas potrzebny na ich pielęgnację. Ze względu na możliwość optymalnego dostosowania zużycia wody do potrzeb roślin, system pozwala znacząco ograniczyć nakłady finansowe.

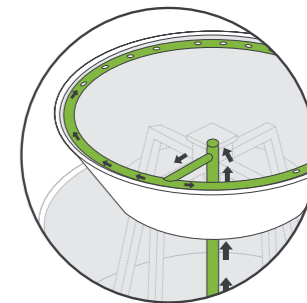

## ”Zagrajmy w zielone!”

Zalety zieleni miejskiej dostrzegamy przede wszystkim wtedy, gdy nam jej zabraknie... Dlatego już od ponad siedmiu lat na łamach bloga [inspirowaninatura.pl](http://inspirowaninatura.pl) wspieramy działania miejscowości, które wprowadzają kwiaty i naturę do swoich przestrzeni. Co roku organizujemy ogólnopolski plebiscyt Terra Flower Power – Najpiękniej Ukwieczone Miasto w Polsce.

Zgłoś swoje miasto do kolejnej edycji:  
[www.plebiscyt.inspirowaninatura.pl](http://www.plebiscyt.inspirowaninatura.pl)

Szukasz pomysłów na poprawę wizerunku i promocję swojego Miasta? Zainspiruj się na [www.inspirowaninatura.pl](http://www.inspirowaninatura.pl).

### Natalia Zalopana

Specjalista ds. marketingu | +48 663 640 333 | [natalia.zalopana@terra-pl.eu](mailto:natalia.zalopana@terra-pl.eu)



*Kwietniki, dzięki odpowiedniemu doborowi roślin w sezonie lub zastosowaniu gałęzi roślin iglastych zimą mogą zmieniać się wraz z porami roku i cieszyć mieszkańców i turystów przez cały rok.*

**Wioletta Nawrocka**, Naczelnik Wydziału Eksploatacji i Zarządzania Nieruchomościami w Świnoujściu



Kaskadowa Konstrukcja Kwietnikowa

# H 1150/750

## Kaskada na piątę

Najnowszy model Kaskadowej Konstrukcji Kwietnikowej, który powstał jako kompromis pomiędzy roslymi dekoracjami a najmniejszymi spośród wszystkich propozycji. Kompaktowy model o pięciu pierścieniach mieszczących do 72 sadzonek pozwala wprowadzić naturę niemal w każdą lokalizację, i to zawsze z dobrym efektem wizualnym.

☰ 6 poziomów

🏠 160 - 230 kg

💧 272 l

⬆️ 1190 mm







Wieże kwiatowe ozdobiły otoczenie pomnika Tadeusza Kościuszki, natomiast wyższe konstrukcje zaakcentowały główne wejście do budynku Urzędu Miasta w Tomaszowie Mazowieckim. Z okazji 100-lecia odzyskania przez Polskę niepodległości wieże zostały obsadzone pelargoniami bluszczolistnymi kwitnącymi na biało i czerwoną oraz bordowolistną ipomeą.

#### Szymon Michalak

Dyrektor Dróg i Utrzymania Miasta  
w Tomaszowie Mazowieckim

### SCHODY PRZY PLACU

Nowoczesne place i centra miast bywają poprzecinane schodami i zejściami. W tych miejscach sprawdzą się niewielkie kwietniki, które nie utrudnią komunikacji, a stworzą za to piękną oprawę i wytyczą granice zabudowy.

# H 1150/750



rondo



rynek



park



chodnik



pomnik

	ilość poziomów	▶	6
	kubatura	▶	272 l
	wysokość całkowita	▶	1190 mm
	średnica podstawy	▶	750 mm
	waga przed obsadzeniem	▶	53 kg
	waga po obsadzeniu	▶	160 - 230 kg
	szacunkowa ilość sadzonek	▶	50 - 70 szt.
	kolor bazy	▶	5
	dostępne kolory	▶	1    2 3    4

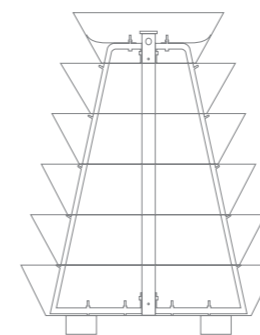
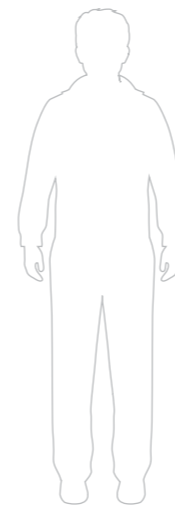

gwarancja  
2/7/25 lat



moduł  
transportowy



system  
nawadniania



system  
stabilizacyjny



## ► WYJĄTKOWA STABILNOŚĆ

W najnowszym spośród modeli wież kwiatowych skupiliśmy się przede wszystkim na tym, by łącząc optymalną wysokość z szeroką podstawą, uzyskać dekorację, której niemal nie sposób przewrócić. Duży nacisk na kwestie bezpieczeństwa nie oznacza jednak rezygnowania z pięknego efektu wizualnego! Ta niewielka kaskada oferuje doskonałe możliwości aranżacyjne: dolny pierścień jest na tyle szeroki, by umieścić w nim większą liczbę sadzonek, kreując przy tym wrażenie roślinnego dywanu u podstawy dekoracji.



### „Dodatkowe możliwości

Projekt modelu 1150/750 powstał z myślą o tym, by móc łatwo i sprawnie wprowadzić maksymalną liczbę sadzonek również w miejscach, gdzie priorytetem jest niezakłócona widoczność i stabilność elementów infrastruktury. Zielen przyuliczna, ronda, schody przy placach – jesteśmy świadomi, że również w tych lokalizacjach element zieleni jest niezwykle cenny, jednak to bezpieczeństwo jest na pierwszym miejscu. Połączyliśmy oba aspekty, by przestrzeń miejska była zarówno efektowna wizualnie, jak i przyjazna mieszkańcom.

#### Agnieszka Piotrowska

Specjalista ds. Wsparcia Sprzedaży | +48 667 107 777 | agnieszka.piotrowska@terra-pl.eu



*Dzięki zakupowi kwietników model H1200 oraz W600 od firmy Terra Group udało się nam udekorować miasto w estetyczny i oryginalny sposób, dzięki czemu zyskało ono na atrakcyjności. Szczególnie reprezentatywnie wygląda centrum miasta – kwietniki umożliwiły poprawienie jego dotychczasowego charakteru i sprawiły, że mieszkańcy mogą cieszyć się zielenią w samym jego sercu.*

**Andrzej Kunt**, Burmistrz Kostrzyna nad Odrą



Kaskadowa Konstrukcja Kwietnikowa

# H 1200

## Bijąca rekordy popularności

Duża, ale niewysoka Konstrukcja wyróżnia się stabilnością. Jej rozmiar sprawia, że nie zakłóca proporcji w przestrzeni, dzięki czemu może stać przy ławkach i koszach, tworząc z nimi spójną kompozycję. Uniwersalność zastosowania to powód, dla którego ten model stał się bestsellerem, zyskując ogromną popularność w wielu europejskich miastach.

☰ 6 poziomów

🏋️ 355 - 660 kg

💧 668 l

⬆️ 1355 mm

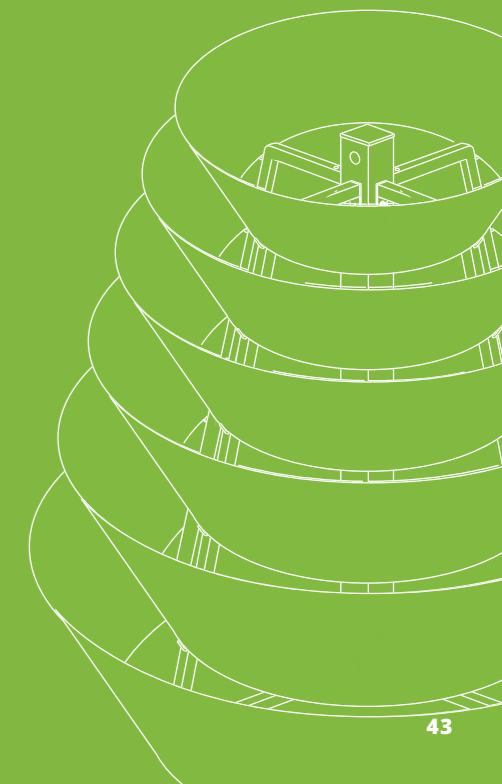





Wprowadzenie Kaskadowych Konstrukcji Kwietnikowych na Pl. Wolności w Świnoujściu umożliwiło dopełnienie przestrzeni atrakcyjnymi nasadzeniami z roślin jednorocznych, które podkreślają nowoczesną aranżację miejsca i nawiązują do uzdrowskiego charakteru miasta.

### Wioletta Nawrocka

Naczelnik Wydziału Eksploatacji i Zarządzania Nieruchomościami w Świnoujściu

### DEPTAK

Powierzchnia pokryta brukiem lub płytą chodnikową nie jest przeszkodą dla natury! W miejscach problematycznych wystarczy ustawić kaskadę H1200 i cieszyć się zielenią w centrum miasta.

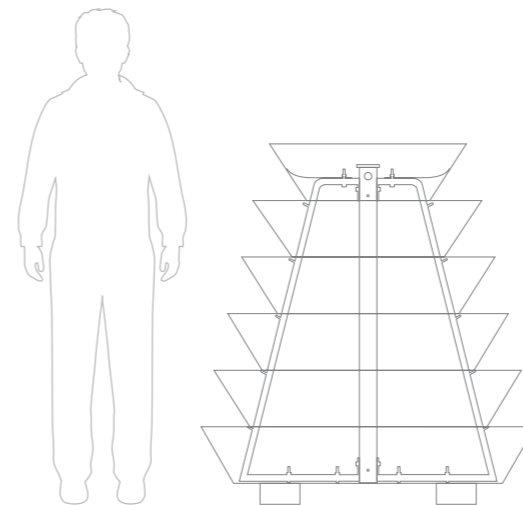

# H 1200



rynek



park



fontanna



pomnik

	ilość poziomów	▶	6
	kubatura	▶	668 l
	wysokość całkowita	▶	1355 mm
	średnica podstawy	▶	1200 mm
	waga przed obsadzeniem	▶	86 kg
	waga po obsadzeniu	▶	355 - 660 kg
	szacunkowa ilość sadzonek	▶	72 - 90 szt.
	kolor bazy	▶	5
	dostępne kolory	▶	1    2 3    4

gwarancja  
2/7/25 latmoduł  
transportowysystem  
nawadnianiasystem  
stabilizacyjny



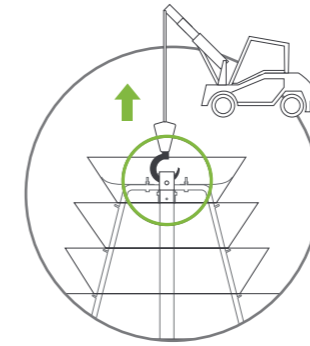

## ► MODUŁ TRANSPORTOWY

Moduł transportowy obejmuje bezpieczny oraz wytrzymały uchwyt, który umożliwi sprawne wprowadzenie dekoracji do wybranej przestrzeni przy użyciu specjalistycznych pojazdów. To funkcjonalny system, który znacząco usprawnia i przyspiesza transport nieobsadzonych, ale również ukwieconych już wcześniej Konstrukcji, bez względu na ich wymiary. Jest również gwarancją sprawnego rozładunku dekoracji bez nadmiernego wysiłku, a także bez ryzyka uszkodzenia roślin.

### „Daj się złapać!”

*Każdy z nas lubi wygodne i szybkie rozwiązania. Lata doświadczeń i bezpieczne wskazówki naszych Klientów dały podstawę do stworzenia funkcjonalnego systemu transportowego. Wykorzystując podnośnik HDS, możemy w prosty oraz bezpieczny sposób przetransportować lub rozładować w dowolnym miejscu stabilne i ciężkie Konstrukcje.*

#### **Katarzyna Śliwińska**

Specjalista ds. Wsparcia Sprzedaży | +48 605 065 555 | katarzyna.sliwiska@terra-pl.eu



*(...) co ważne, wieże kwiatowe są konstrukcjami mobilnymi. Pozwala to na swobodną zmianę ich lokalizacji i wprowadzanie co roku nowego układu dekoracji, a tym samym zaskakiwanie mieszkańców, którzy coraz większą wagę przywiązują do estetyki otaczającej ich przestrzeni. Aby wyjść naprzeciw ich oczekiwaniom, w Kętach pojawia się coraz więcej kwiatowych dekoracji, pośród których niepodzielnie królują właśnie strzeliste, wielobarwne kaskady.*

**Krzysztof Jan Klęczar**, Burmistrz Gminy Kęty



Kaskadowa Konstrukcja Kwietnikowa

**H 1200**  $\frac{1}{2}$   $\frac{1}{4}$   $\frac{1}{2}$   
ROUND

### Alternatywa dla klasyki

Innowacyjna forma Konstrukcji została stworzona z myślą o zagospodarowaniu kątów, narożników i ścian. Kaskady zasłonią mankamenty elewacji, udekorują schody, bramy, wejścia czy inne, problematyczne miejsca. Aranżacja trudno dostępnych obszarów to największy atut tych modeli.

$\frac{1}{2}$   $\frac{1}{2}$   
ROUND

≡ 6 poziomów



180 - 300 kg



314 l



1355 mm

$\frac{1}{4}$

≡ 6 poziomów



96 - 150 kg



157 l



1355 mm

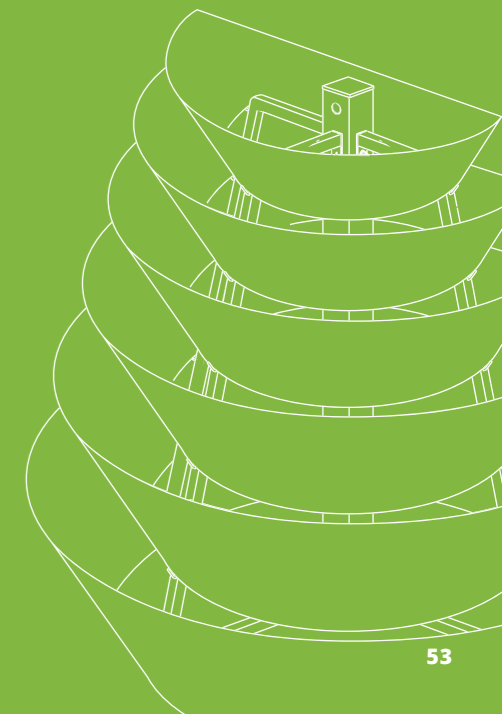





Do atutów modeli należy ich funkcjonalna forma. Dzięki przemyślanej konstrukcji wprowadziliśmy dużą ilość roślin na niewielkiej przestrzeni, bez zakłócania komunikacji w centrum, a także bez konieczności przysłaniania najbardziej reprezentatywnych elementów architektury.

### Andrzej Jacek Kamiński

Kierownik działu Oczyszczania Miasta  
w Warce

## WEJŚCIE

Odpowiednie udekorowanie wejścia do budynku nie należy do najłatwiejszych zadań. Między innymi należy pamiętać, aby nie ograniczyć jego funkcjonalności.

Decydując się na połówkowe modele Konstrukcji Kaskadowych, ożywisz przestrzeń kosztem minimalnej ilości miejsca. Dodatkowo, stosując odpowiednio dobrane ukwiecenie, masz możliwość podkreślenia architektury budynku.

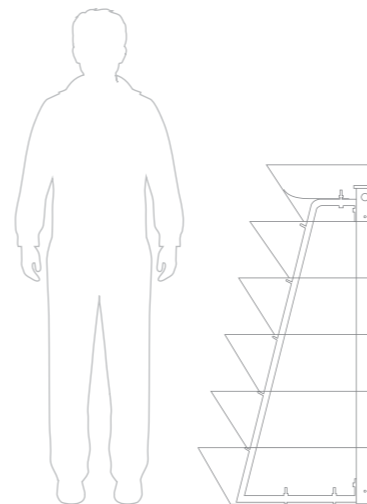

# H 1200 <sup>1/2</sup>



	ilość poziomów	▶	6
	kubatura	▶	314 l
	wysokość całkowita	▶	1355 mm
	średnica podstawy	▶	½ 1200 mm
	waga przed obsadzeniem	▶	60 kg
	waga po obsadzeniu	▶	180 - 300 kg
	szacunkowa ilość sadzonek	▶	40 - 50 szt.
	kolor bazy	▶	5
	dostępne kolory	▶	1     2 3     4

Kórnik, woj. wielkopolskie | H1200 ½

wariant ukwiecenia | A123



gwarancja  
2/7/25 lat



moduł  
transportowy



system  
nawadniania



system  
stabilizacyjny



Wschowa, woj. lubuskie | H1200 ½ | wariant ukwiecenia | A110

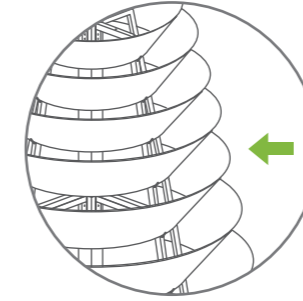

## ► POWŁOKA CYNKOWANA

Sekret odporności Kaskady na warunki atmosferyczne tkwi w procesie cynkowania, który przechodzi każdy model. Warstwa cynku skutecznie chroni przed niepożądaną korozją, a tym samym umożliwia wieloletnie użytkowanie konstrukcji. Powłoka cynkowana to również doskonałe podłoże do malowania proszkowego.



### „Na długie lata...”

Już od ponad 25 lat łącząc sztukę wykonania i innowacyjność, oferujemy naszym Klientom produkty z najwyższej półki. Dzięki integracji wiedzy ekspertów do spraw produkcji oraz projektantów i architektów krajobrazu produkty sygnowane marką Terra są zawsze innowacyjnymi rozwiązaniami o najwyższym poziomie bezpieczeństwa i jakości. Ich najważniejszą cechą jest długowieczność osiągnięta dzięki selekcji najwyższej klasy materiałów oraz zastosowaniu zaawansowanych metod produkcji.

#### Sławomir Jankowiak

Kierownik działu logistyki i kontroli jakości | +48 665 950 444 | slawomir.jankowiak@terra-pl.eu

# H 1200 <sup>1/4</sup>



	ilość poziomów	▶	6
	kubatura	▶	157 l
	wysokość całkowita	▶	1355 mm
	średnica podstawy	▶	¼ 1200 mm
	waga przed obsadzeniem	▶	17 kg
	waga po obsadzeniu	▶	96 - 150 kg
	szacunkowa ilość sadzonek	▶	20 - 25 szt.
	kolor bazowy	▶	030
	dostępne kolory	▶	032  033 034  035

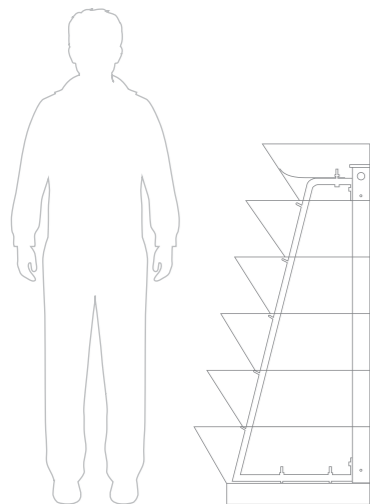

# H 1200 <sup>1/2</sup> ROUND



	ilość poziomów	▶	6
	kubatura	▶	307 l
	wysokość całkowita	▶	1355 mm
	średnica podstawy	▶	½ 1200 mm
	waga przed obsadzeniem	▶	60 kg
	waga po obsadzeniu	▶	180 - 300 kg
	szacunkowa ilość sadzonek	▶	40 - 50 szt.
	kolor bazowy	▶	030
	dostępne kolory	▶	032  033 034  035

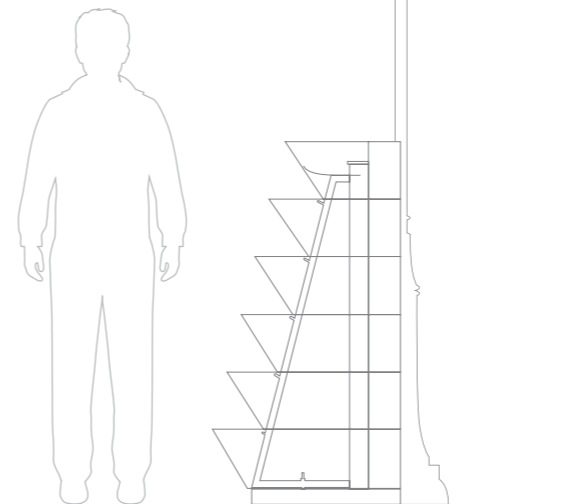





*Kwietniki Kaskadowe H2000 umieszczono przed głównym wejściem do Urzędu Miasta w Legionowie, znacząco wpływając na atrakcyjność tego miejsca. Służą one do obsadzania kwiatów, począwszy na pierwszych kwiatach wiosennych, takich jak bratki, a skończywszy na późnojesiennych gatunkach.*

**Aleksander Rogala**, Naczelnik Wydziału Gospodarki Komunalnej w Legionowie



Kaskadowa Konstrukcja Kwietnikowa

# H 2000

## Gigant nie do ruszenia

Jedna z największych Kaskad, która cechuje się bezpieczną i stabilną konstrukcją. Ustawiona w centrum może służyć mieszkańcom jako punkt orientacyjny bądź mocny, kolorystyczny akcent w przestrzeni publicznej. Jej urok jest dosłownie niemożliwy do przeoczenia.

☰ 9 poziomów



600 - 1150 kg



1168 l



1990 mm





SEWU, MUZYKI,  
TORSTWA  
ZAPISZ SIĘ!

SERVICE CAR

pię

JUŻ  
OTWAR E!



*Kiedy w roku 2016 na Rynku w Kętach pojawiły się kaskadowe kwietniki marki Terra, miejsce to nabrało zupełnie nowego wyrazu. Wieże kwiatowe stanowią bardzo mocny akcent wizualny – zarówno ich imponująca wielkość, ciekawy kształt, jak i możliwość łączenia wielu różnych rodzajów roślin, a tym samym niebanalnego zestawiania kontrastujących barw i faktur, odświeżają i ożywiają przestrzeń miejską, w której zwykle dominują szarości. Kaskady to tętniąca życiem oaza, przyciągająca wzrok i czarująca kolorem.*

**Krzysztof Jan Klęczar**  
Burmistrz Gminy Kęty

## PLAC PRZED WEJŚCIEM

Wystarczy wykorzystać kwiatową konstrukcję H2000, aby zbudować pierwsze wrażenie. Taka zmiana sprawi, że wejście do budynku zachęci do wizyty.

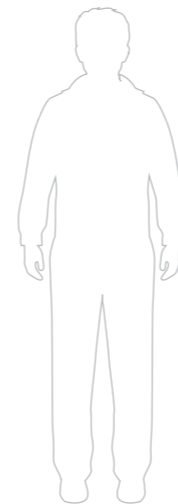

# H 2000



rondo



rynek



park



fontanna



pomnik

	ilość poziomów	▶	9
	kubatura	▶	1168 l
	wysokość całkowita	▶	1990 mm
	średnica podstawy	▶	1200 mm
	waga przed obsadzeniem	▶	124 kg
	waga po obsadzeniu	▶	600 - 1150 kg
	szacunkowa ilość sadzonek	▶	110 - 130 szt.
	kolor bazowy	▶	5
	dostępne kolory	▶	1    2 3    4



gwarancja  
2/7/25 lat



system  
nawadniania



system  
stabilizacyjny



Bełchatów, woj. łódzkie | H2000



wariant ukwiecenia | A117

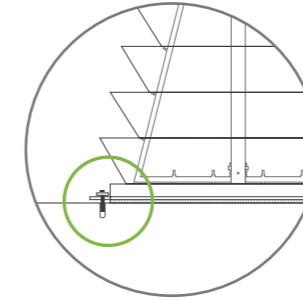

## ► SYSTEM STABILIZACYJNY

Bezpieczne i trwałe rozwiązanie eliminujące ryzyko strat na tle rabunkowym lub będących następstwem aktów wandalizmu. Skuteczność systemu stabilizacyjnego gwarantują najwyższej jakości stalowe elementy, solidnie osadzające Konstrukcję w wybranej przestrzeni. Dzięki stabilnemu i wytrzymałemu mocowaniu bezpośrednio do podłoża, przemieszczenie lub usunięcie kwietnika z pierwotnego miejsca przeznaczenia staje się niemożliwe.



### „Śpij spokojnie!”

*Chcemy, aby wszyscy nasi Klienci spali spokojnie, dlatego system antykradzieżowy to odpowiedź na obawy związane z aktami wandalizmu i kradzieży. Po wielu latach analiz, doświadczeń i konsultacji z naszymi Klientami udało nam się stworzyć Kaskady, które oprą się wszystkim miejskim zagrożeniom. Wytrzymały materiał i innowacyjny system mocowania skutecznie zniechęci potencjalnych wandalów i złodziei.*

#### **Agnieszka Piotrowska**

Specjalista ds. Wsparcia Sprzedaży | +48 667 107 777 | agnieszka.piotrowska@terra-pl.eu

# H 2000 <sup>1/2</sup>



	ilość poziomów	▶	9
	kubatura	▶	584 l
	wysokość całkowita	▶	1990 mm
	średnica podstawy	▶	½ 1200 mm
	waga przed obsadzeniem	▶	62 kg
	waga po obsadzeniu	▶	300 - 575 kg
	szacunkowa ilość sadzonek	▶	55 - 65 szt.
	kolor bazowy	▶	030
	dostępne kolory	▶	032  033 034  035

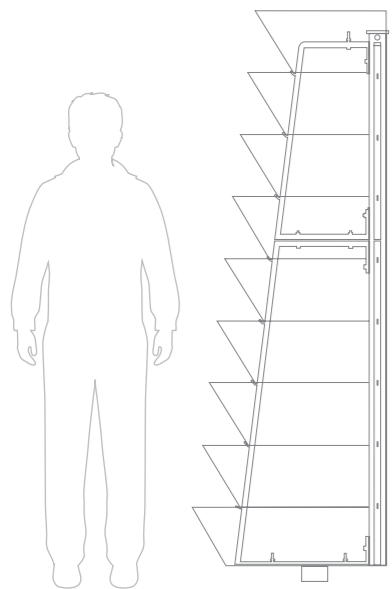

gwarancja  
2/7/25 lat



system  
nawadniania



system  
stabilizacyjny



Sofia, Bulgaria | H2000 1/2



variant ukwiecenia | A116

# FLOWER POWER



**Terra**<sup>®</sup>  
Group



INSPIROWANI  
NATURA.PL

Blog Inspirowanych Naturą jest nieodłącznym elementem tożsamości firmy Terra Group. Na jego łamach od lat poruszamy wątki związane z architekturą, zielenią miejską oraz szeroko pojętym światem przyrody i sztuki ulicy. Już od samego początku istnienia bloga organizowany jest plebiscyt Terra Flower Power, którego celem jest wyłonienie i nagrodzenie miast z najpiękniejszą aranżacją zieleni. Do tej pory w konkursie wzięły udział setki miejscowości z całej Polski, a łącznie oddano niemal dziesiątki tysięcy głosów. Do tej pory odbyło się już dziewięć edycji plebiscytu Terra Flower Power. Rokrocznie jest w nim wyłaniana i nagrodzona miejscowość, która w danym roku mogła pochwalić się najpiękniejszą kwiatową aranżacją i... najbardziej zaangażowanymi mieszkańcami. To właśnie oni mają decydujący głos i od nich zależy to, które miasto będzie mogło pochwalić się tytułem Najpiękniej Ukwieczonego!



Obsadzone Konstrukcje model H2400 pozwoliły osiągnąć efekt upiększenia w całej okolicy. Kwietniki firmy Terra Group podniosły atrakcyjność Bierutowa, dzięki czemu stał się on przykładem i wzorem do naśladowania dla otaczających go miast. Efekt dekoracyjny został w pełni doceniony przez zadowolonych mieszkańców.

**Andrzej Czechowski**, Zastępca Burmistrza Bierutowa



Kaskadowa Konstrukcja Kwietnikowa

# H 2400

## Kwitnąca piramida

Ta ogromna Konstrukcja pomieści aż do 200 sadzonek, które po rozkwitnięciu tworzą efekt kwiecistej wieży. Dzięki tak dużej powierzchni zasadzone kwiaty mogą tworzyć różne wzory, np. szachownicę czy spiralę, zależne tylko od ludzkiej wyobraźni. Ten wielki wulkan kwiatów jest po prostu nie do ruszenia.

☰ 12 poziomów    🏗️ 710 - 1300 kg    💧 1335 l    ⚡ 2610 mm





Miedzyrzecz, woj. lubuskie | H2400





*Kaskadowa budowa tego kwietnika gwarantuje dobre warunki dla nasadzonych w nim roślin. Korzenie sadzonek mogą rozrastać się w dowolnym kierunku, mają też swobodny dostęp do wody, składników odżywczych, a także tlenu. To świetny sposób na uzyskanie naprawdę bujnych kwiatów bez skomplikowanej pielęgnacji.*

#### Adam Mordel

Właściciel firmy  
Mordel Gospodarstwo Ogrodnicze

### MIEJSKI RYNEK

Niemal każde polskie miasto może pochwalić się rynkiem. Niezależnie od jego powierzchni, miejscy władarze zawsze starają się podkreślić jego urok i rangę. Gdy nie ma możliwości posadzenia drzew i krzewów, z pomocą przychodzi Kaskadowe Konstrukcje Kwietnikowe. Stwórz naturalne bariery od ruchu drogowego, wyznaczając granice modelem H2400.

# H 2400

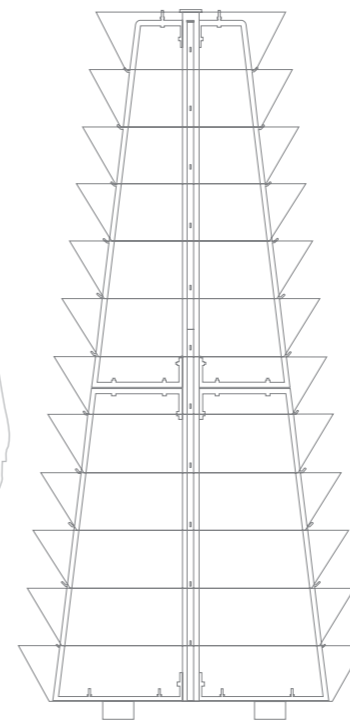
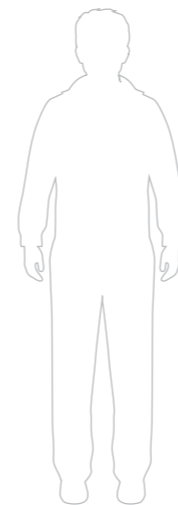

	ilość poziomów	▶	12
	kubatura	▶	1335 l
	wysokość całkowita	▶	2610 mm
	średnica podstawy	▶	1200 mm
	waga przed obsadzeniem	▶	147 kg
	waga po obsadzeniu	▶	710 - 1300 kg
	szacunkowa ilość sadzonek	▶	145 - 180 szt.
	kolor bazowy	▶	5
	dostępne kolory	▶	1    2 3    4





📍 Międzyrzecz, woj. lubuskie | H2400

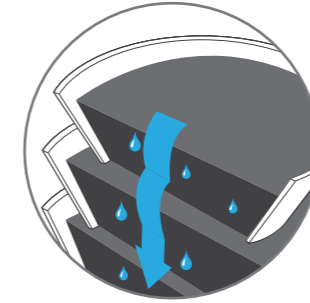

## ► SYSTEM KASKADY

Opatentowany system otwartych pierścieni tworzący Kaskadową Konstrukcję pozbawioną dna na kolejnych poziomach. Podstawę każdego modelu stanowi misa. To innowacyjne rozwiązanie zapewnia nieskrępowane warunki do rozrostu, odpowiedni pobór wody i składników odżywczych, a także optymalny obieg powietrza w systemie korzeniowym. Efektem zastosowania systemu kaskady jest zwiększenie skuteczności oraz jakości nasadzeń, ograniczenie wypadów, a w rezultacie bujne ukwiecenie, w całości przykrywające Konstrukcję.

## „ Niech Twoje Miasto rozkwita... ”

*Czym jest system kaskady? To coś więcej niż charakterystyczny kształt naszych produktów. Jesteśmy autorami unikatowego pomysłu, który gwarantuje nieskrępowany wzrost sadzonek. To innowacyjne i opatentowane rozwiązanie zwiększające jakość nasadzeń. Dzięki kaskadowemu układowi pierścieni do roślin dostarczana jest zawsze odpowiednia ilość wody i powietrza, a system korzeniowy ma sprzyjające warunki do rozwoju. Zaufaj naszej wiedzy i pozwól, by Twoje Miasto rozkwitło...*

### Weronika Filipek

Specjalista ds. Kluczowych Klientów | +48 68 455 62 69 | [weronika.filipek@terra-pl.eu](mailto:weronika.filipek@terra-pl.eu)

*Dzięki Konstrukcji kaskadowej H3000 możliwe było zaaranżowanie roślinnością rynku w Kruszwicy. Za sprawą kwietnika wszyscy mieszkańcy, a także goście mogą bez przeszkód cieszyć się naturalną zielenią również w centrum miasta.*

**Dariusz Witczak**, Burmistrz Kruszwicy



Kaskadowa Konstrukcja Kwietnikowa

# H 3000

## Jej wysokość natura

Jedna z największych Konstrukcji, która imponuje możliwościami. Na przestrzeni aż 15 pięter mieści się przeszło 200 sadzonek, co pozwala uzyskać naprawdę ciekawy efekt dekoracyjny. To silny akcent kolorystyczny, a jednocześnie gwarancja bezpieczeństwa i stabilnej dekoracji na długie lata.

☰ 15 poziomów    🏠 1400 - 1600 kg    💧 1390 l    ⚡ 3105 mm





📍 Kruszwica, woj. kujawsko-pomorskie | H3000 🌿 wariant ukwiecenia | A116



Dzięki kaskadowej konstrukcji H3000, która była specjalnym zamówieniem dla Kruszwicy, Rynek nasz wzbogacił się o następny piękny element dekoracyjny. Jesteśmy w pełni usatysfakcjonowani z osiągniętego efektu.

**Dariusz Witczak**  
Burmistrz Kruszwicy

## SKWER

W żadnym mieście nie brakuje skwerów, których zagospodarowanie tworzy ogromne pole do popisu. Tutaj nie ma miejsca dla półśrodków – jedynie tak duże kwietniki jak model H3000 są w stanie spełnić to zadanie.

# H 3000



rynek



fontanna



park



pomnik

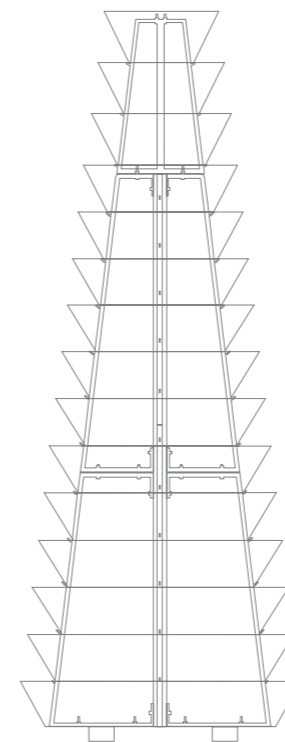

	ilość poziomów	▶	15
	kubatura	▶	1390 l
	wysokość całkowita	▶	3105 mm
	średnica podstawy	▶	1200 mm
	waga przed obsadzeniem	▶	175 kg
	waga po obsadzeniu	▶	1400 - 1600 kg
	szacunkowa ilość sadzonek	▶	165 - 215 szt.
	kolor bazowy	▶	5
	dostępne kolory	▶	1    2 3    4



gwarancja  
2/7/25 lat



system  
nawadniania



system  
stabilizacyjny



 Kruszwica, woj. kujawsko-pomorskie | H3000  wariant ukwiecenia | A116

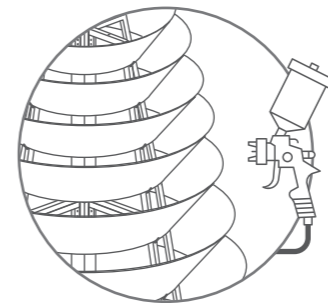

## ► KOLOR LAKIERU SYSTEM DUPLEX

Schludny wygląd oraz imponujący efekt dekoracyjny to największe zalety Kaskad. Za tak wysoką estetykę aranżacji w dużej mierze odpowiada warstwa lakieru, która pokrywa stalowe elementy konstrukcji. Zastosowanie jej nie wynika jednak jedynie z przesłanek estetycznych - wierzchnia warstwa farby, która dla oka jest częścią dekoracyjną, w rzeczywistości stanowi dodatkową powłokę antykorozyjną.



### „Duży może więcej!”

*Do naszej oferty wprowadziliśmy jeszcze większe modele Kaskadowych Konstrukcji Kwiatnikowych: H3000 i H3400. Trzy metry wysokości to wystarczająca przestrzeń, by móc odkryć nowe aranżacje i swobodnie zestawiać dowolne układy kolorystyczne. Co ważne, nawet mimo swoich niebotycznych rozmiarów modele zachowują stabilność, dzięki czemu zawsze są bezpieczną dekoracją każdej przestrzeni miejskiej.*

**Daniela Domjenová**

Specjalista ds. Wsparcia Sprzedaży CZ/SK | +420 731 060 219 | daniela.domjenova@terra-cz.eu

Wieża kwiatowa H3400 umożliwiła jednorazowe wprowadzenie dużej ilości roślin do otoczenia Urzędu Skarbowego. Kwietnik H3400 okazał się elementem stabilnym, a po obsadzeniu czerwoną pelargonią, sprawił, że okolica Urzędu Skarbowego zyskała atrakcyjny wyróżnik. Ceniśmy sobie fakt, iż nawet zurbanizowaną przestrzeń można z łatwością ukwiecić, i to znaczną ilością roślin.

**mgr inż. Anna Maksym**, Kierownik referatu ds. Kształtowania Przestrzeni w Sosnowcu



Kaskadowa Konstrukcja Kwietnikowa

# H 3400

## Góra kwiatów

Największa spośród wszystkich konstrukcji kaskadowych. Zawierająca aż 17 pierścieni kaskada daje nieograniczone możliwości kompozycyjne i pozwala na stworzenie dekoracji składającej się nawet z 230 sadzonek. To jedyne rozwiązanie, które pozwala wprowadzić do przestrzeni aż tak dużą ilość roślin jednocześnie. Stabilność i solidność to jej ogromne atuty!

☰ 17 poziomów    🏗️ 1800 - 2000 kg    💧 1490 l    ⚡ 3435 mm

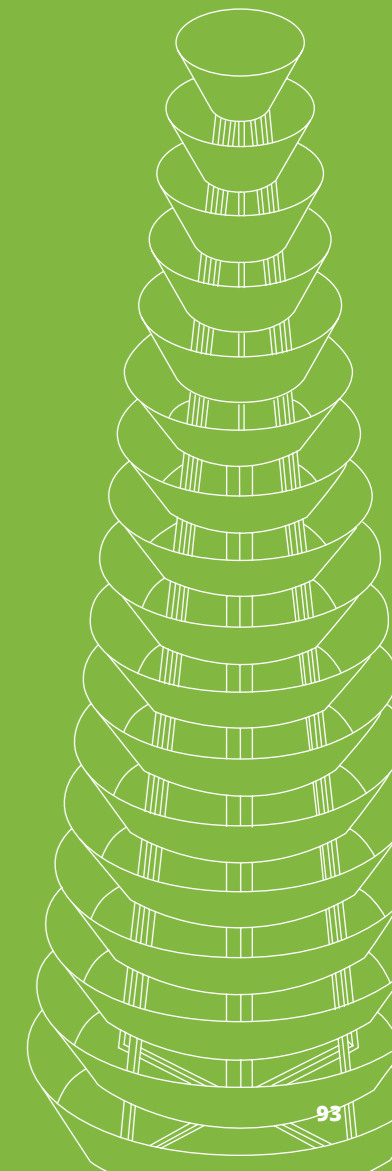







Wieża kwiatowa H3400 umożliwiła wprowadzenie dużej ilości roślin na teren brukowanego placu w rejonie alei platanowej przy Urzędzie Miejskim. W świetle minionych miesięcy decyzję o powiększeniu zasobów miejskich dekoracji oceniamy pozytywnie.

**mgr inż. Anna Maksym**

Kierownik referatu ds. Kształtowania Przestrzeni w Sosnowcu

## SKWER PRZED URZĘDEM

Przestrzeń bezpośrednio przed budynkami administracyjnymi to miejsce szczególnie warte zaakcentowania. Odpowiednio zaaranżowane otoczenie urzędu miasta czy ratusza pozytywnie wpływa na jego odbiór pośród mieszkańców, a także poprawia estetykę gmachów. Na pozytywny wizerunek składa się również obecność natury, a tej nigdy za wiele: roślina kwiatowa H3400 zmieni otoczenie w kwitnącą oazę!

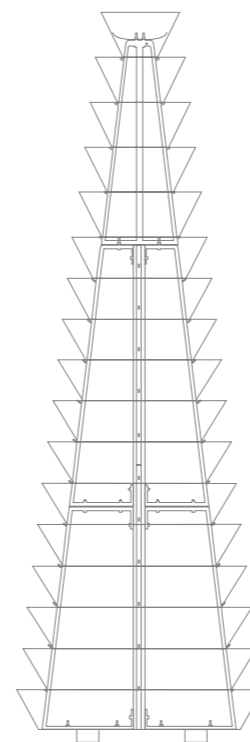

# H 3400



rynek



fontanna



park



pomnik

	ilość poziomów	▶	17
	kubatura	▶	1490 l
	wysokość całkowita	▶	3435 mm
	średnica podstawy	▶	1200 mm
	waga przed obsadzeniem	▶	190 kg
	waga po obsadzeniu	▶	1800 - 2000 kg
	szacunkowa ilość sadzonek	▶	185 - 230 szt.
	kolor bazowy	▶	5
	dostępne kolory	▶	1    2 3    4





Sosnowiec, woj. śląskie | H3400 wariant ukwiecenia | A117

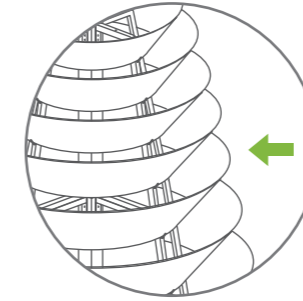

## ▶ STAL NIERDZEWNA

Elementy wykonane ze stali nierdzewnej są gładkie i lśniące, co poprawia estetykę. Przede wszystkim jednak są niezwykle wytrzymałe i odporne na korozję, a nawet destrukcyjne działanie kwasów. Zastosowanie tego materiału w produkcji Konstrukcji Kaskadowych pozwala na bezpieczną ekspozycję dekoracji w pobliżu zatłoczonych ulic, w miejscach narażonych na silne opady, czy też zasolonym środowisku. Powierzchnia nie kruszy się i nie rdzewieje, a dekoracje są niemal niezniszczalne, czego gwarancję dajemy na 10 lat.



### „ Na wysokości zadania

Staraliśmy się, aby nasi Klienci mieli swój udział w tworzeniu oferty Konstrukcji Kwietnikowych. Uwagi i wskazówki przyszłych użytkowników są dla nas najcenniejsze, bowiem to oni najlepiej wiedzą, czego brakuje w ich otoczeniu. Jako odpowiedź na jedną z takich sugestii stworzyliśmy model H3400 – największą kaskadę, która mieści nawet 230 sadzonek. To jedyna tak rośnięta, a jednocześnie stabilna dekoracja dedykowana do przestrzeni publicznych, która daje możliwość oryginalnego ukwiecenia przestrzeni. Powstająca w ten sposób prawdziwa góra kwiatów nie może pozostać niezauważona!

#### Piotr Skubiszewski

Specjalista ds. Wsparcia Sprzedaży | +48 513 041 847 | piotr.skubiszewski@terra-uk.eu

# Czy wiesz, że...

## ▶ WKŁADKA UPRAWNA

czytaj więcej: str. 102

Zmiana ukwiecenia bez demontażu dekoracji, bez nieporządku, rozsypanego podłoża i skomplikowanych prac? To możliwe! Specjalna wkładka uprawna umożliwia wymianę materiału roślinnego w zaledwie kilka chwil. Ten funkcjonalny dodatek do kwietników w600/1 i w800/1 usprawnia prace pielęgnacyjne.

## ▶ EFEKT KWIECISTEJ KULI

Z myślą o małej architekturze miejskiej stworzyliśmy Kaskadowe Konstrukcje na lampy. Te opatentowane produkty są jedyną tego typu formą pojemnika na kwiaty w Europie. W pełni ukwiecone tworzą niesamowity efekt kwiecistej kuli.

## ▶ SYSTEM PODWÓJNEGO DNA ZAPEWNIĄ OPTIMALNE NAWODNIENIE

Otwory przelewowe regulują optymalną ilość wody w zbiorniku, zapobiegając jednocześnie gniciu roślin w przypadku jej nadmiaru. Dodatkowy system nawadniania zapewnia komfort, redukując koszty związane z pielęgnacją.

## ▶ MOCOWANIE PASUJĄCE DO KAŻDEGO RODZAJU LAMPY

Szeroki wachlarz mocowań umożliwia montaż kwietnika na niemal każdej lampie miejskiej. Specjalna konstrukcja oraz zastosowany przy produkcji uchwyty materiały gwarantują bezpieczeństwo użytkownika, przy jednoczesnej ochronie powłoki zewnętrznej lampy.

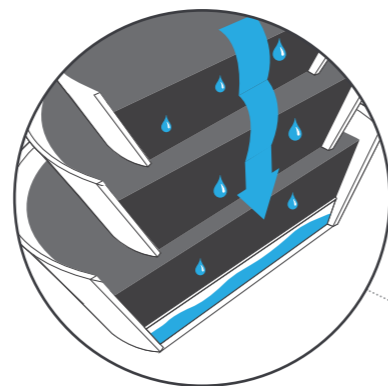

# Wybierz swój model



# WKŁADKA UPRAWNA **CULTURE TUB**

Zmiana ukwiecenia bez konieczności demontażu całości konstrukcji!

## Co i jak?

To lekki, mobilny pojemnik na materiał roślinny, dzięki któremu można zmienić ukwiecenie bez demontażu dekoracji – szybko i bez skomplikowanych prac.

## Zobacz, co zyskujesz:

### 1. OSZCZĘDNOŚĆ CZASU PRACY

Mniej roboczogodzin przy montażu i demontażu ukwiecenia

### 2. BRAK USZKODZEŃ KWIETNIKA

Kwietnik zostaje na lampie. Wymieniasz tylko lekką i mobilną wkładkę na nowo ukwieconą wkładkę

Wkładka jest wyposażona w system otworów przelewowych, zapobiegających gniciu roślin przy nadmiarze wody (na przykład po dużych ulewach).

Z WKŁADKĄ  
CULTURE TUB  
UKWIECISZ LAMPĘ  
W  
60 SEKUND!

BRAK  
POTRZEBY  
DEMONTAŻU  
KWIETNIKA  
PRZEZ  
CAŁY ROK!

Wkładkę uprawną Culture Tub wykonano z polipropylenu – materiału niezwykle odpornego na wszelkie uszkodzenia, a jednocześnie ekologicznego, bo pozyskanego w drodze recyklingu. To pomysł na budowanie wizerunku miasta przyjaznego środowisku.

ZMIANA UKWIECENIA JESZCZE  
**NIGDY NIE BYŁA TAKA ŁATWA!**

### NATYCHMIASTOWY 3. EFEKT WIZUALNY

Zmiana ukwiecenia zajmuje 3 minuty, kwiaty w nowej wkładce są od razu w pełni rozwinięte

### BRAK MAGAZYNOWANIA 4. KWIETNIKA

Przy zmianie wkładki nie musisz demontować całego kwietnika i go magazynować. Wymieniasz tylko ukwieconą wkładkę

### OSZCZĘDNOŚĆ NA SERWISOWANIU 5.

Ewentualnemu uszkodzeniu przy obsadzaniu może ulec jedynie wkładka, która jest dużo tańsza niż sam kwietnik

### LEPSZE WARUNKI DLA ROŚLIN 6. I ICH PIĘKNY WYGLĄD

Podwójna ścianka jako izolator – podłoże w kwietniku nie podgrzewa się tak szybko

KWIETNIK W800/1

WKŁADKA UPRAWNA CULTURE TUB

# PRZEKONAJ SIĘ **JAKIE TO PROSTE**



## 1. Wiosenne ukwiecenie

Wybierzesz bratki czy stokrotki?  
Pamiętaj, że wiosenne nasadzenia startują już w marcu!



## 2. Letnie ukwiecenie

Po okresie kwitnienia wiosennych okazów usuń wkładkę z materiałem roślinnym i wymień ją na wcześniej przygotowaną, letnią kompozycję. Surfinia i pelargonium to "miejskie pewniaki"!



## 3. Jesienne ukwiecenie

Jesienią latarnie Twojego miasta też mogą rozkwitnąć... i to w kilka chwil! W tym momencie roku wymień wkładkę z przekwitającymi "letnimi" roślinami i wymień ją na wcześniej przygotowaną wkładkę z wrzosem.



## 4. czas zimowy

Pamiętaj, że zimą nie musisz demontować wiszących kwietników. Wystarczy, że przysłonisz je świąteczną nakładką z igliwia. Zyskujesz bożonarodzeniową dekorację, a jednocześnie chronisz kwietnik i oszczędzasz koszty oraz przestrzeń dla jego tradycyjnego magazynowania.

dowiedz się więcej  
[www.terrachristmas.pl](http://www.terrachristmas.pl)

Wiszące kwietniki W600/1 są w stanie stworzyć naprawdę imponującą kompozycję, która przykuwa spojrzenia. Dowód? Puck, którego przestrzeń została ukwiecona właśnie przy użyciu tych modeli, zyskał największe uznanie Internautów i bezapelacyjnie zwyciężył w plebiscycie Terra Flower Power w 2015 roku!

Natalia Zalopana, Specjalista ds. marketingu | +48 663 640 333 | natalia.zalopana@terra-pl.eu

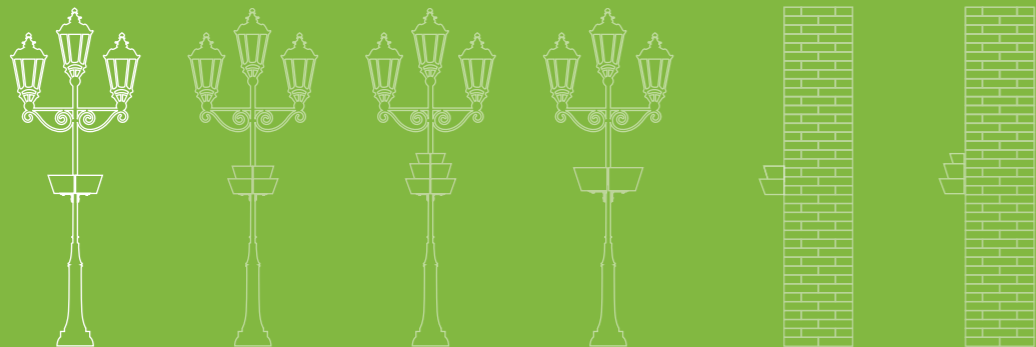

Kaskadowa Konstrukcja Kwietnikowa

# W 600/1

## Kwiatowa misa

Ten wiszący kwietnik daje wiele korzyści: to gwarancja pięknie ukwieconych latarni, a na dodatek niepowtarzalny efekt kolorowej misy ponad głowami przechodniów. Nasadzone w nim kwiaty mają najlepsze warunki do rozwoju i w krótkim czasie tworzą barwne kompozycje również w miejscach bez naturalnego podłoża.

☰ 1 poziom



2 x 12-21 kg

💧 46 l

⚡ 220 mm

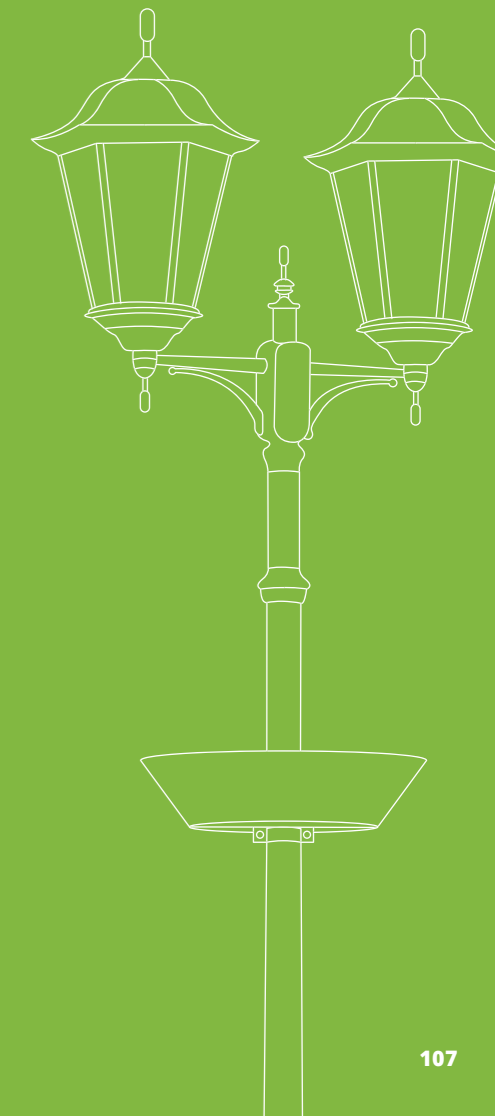



*W jednopoziomowym kwietniku szczególnym atutem okazują się korki spustowe, dzięki czemu nie sposób jest przelać roślin, nie grożą im też ulewy. Jak to możliwe? Wystarczy uwolnić zgromadzony w konstrukcji nadmiar wody, by przywrócić glebę do optymalnego stanu. Doceniam fakt, iż nie ma tu ryzyka gnicia korzeni, które w innych warunkach szybko przyczynia się do pogorszenia stanu roślin.*

#### Adam Mordel

Właściciel firmy  
Mordel Gospodarstwo Ogrodnicze

### OGRÓDEK LETNI

Letnie ogródki to popularne miejsca spotkań i relaksu. Ich przestrzeń warto wyodrębnić z rynku czy placu – w tym celu warto postawić na wiszące kwietniki W600/1, które dzięki montażowi na latarniach, sprawdzają się również w mniej rozległych lokalizacjach.

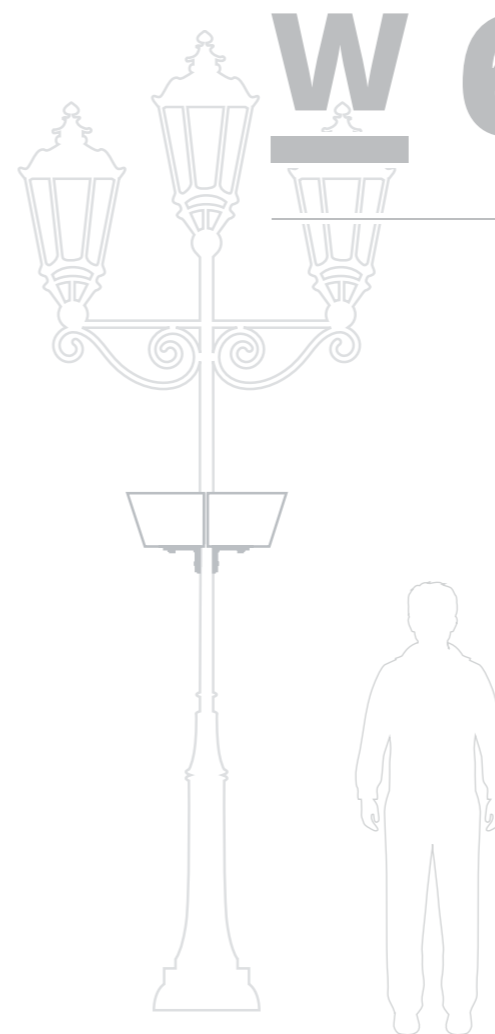

# W 600/1



rynek



park



ulica



chodnik

	ilość poziomów	▶	1
	kubatura	▶	46 l
	wysokość całkowita	▶	220 mm
	średnica podstawy	▶	400 mm
	waga przed obsadzeniem	▶	2 x 6 kg
	waga po obsadzeniu	▶	2 x 12-21 kg
	szacunkowa ilość sadzonek	▶	2 x 5 - 7 sztuk
	kolor bazowy	▶	4
	dostępne kolory	▶	1  2  3



gwarancja  
2/7/25 lat



malowanie  
w cenie



system  
podwójnego dna



opcjonalnie  
wkładka uprawna

*Czasami mniej znaczy więcej – tak właśnie jest w przypadku kwietnika kaskadowego model W600/2. Dzięki tej, podwieszanej na latarniach dekoracji, można z łatwością wykreować efekt kwitnących kul i kolorowych akcentów w najistotniejszych punktach placu, skweru, rynku czy alei.*

Piotr Skubiszewski, Architekt

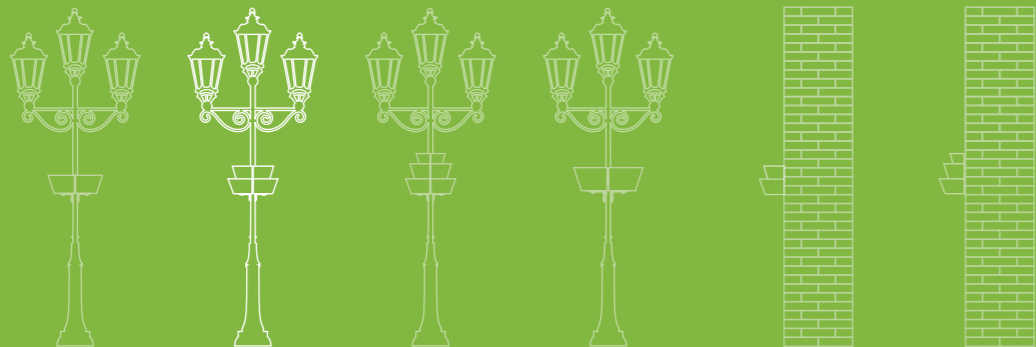

Kaskadowa Konstrukcja Kwietnikowa

# W 600/2

## Mniej znaczy więcej

Na niewielkiej przestrzeni tego wiszącego kwietnika można zgromadzić maksymalnie dużą liczbę sadzonek. Już 35 młodych roślin pozwala uzyskać satysfakcjonujący efekt wizualny, i to przy mniejszych nakładach finansowych. To skuteczne narzędzie do ukwiecania latarni, szczególnie w mniej rozległych przestrzeniach, pozbawionych podłoża w gruncie.

≡ 2 poziomy

 2 x 16-35 kg

 58 l

 330 mm

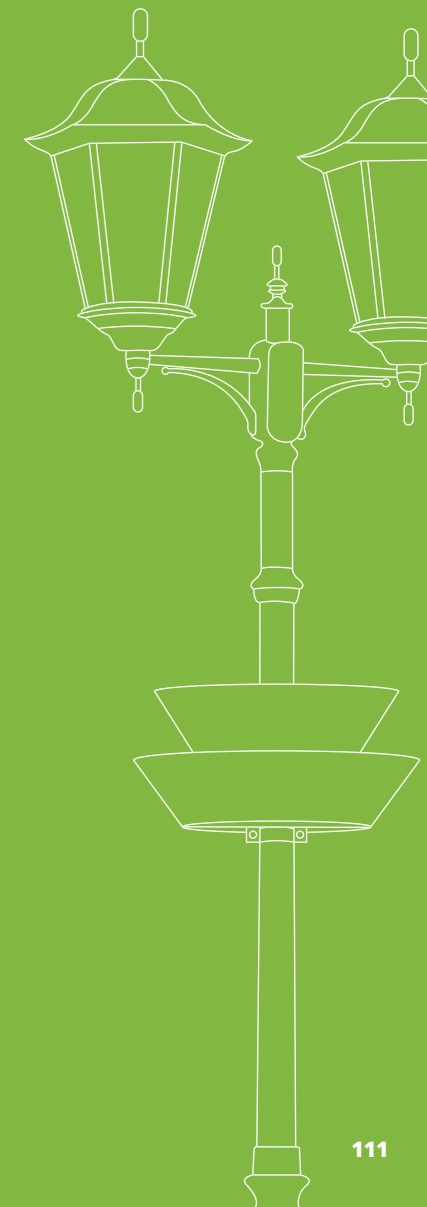





*Na nabrzeżu jeziora Drwęckiego kwietniki umieszczone na słupach oświetleniowych tworzą czerwone kwitnące kule kwiatowe na tle zielonych koron drzew i zielonej przestrzeni trawnikowej, natomiast na ul. Czarnieckiego stanowią powtarzalny element czerwieni pomiędzy zielonymi żywotnikami zachodnimi.*

#### Agnieszka Majewska-Pawełko

Zastępca Burmistrza Miasta  
w Ostródzie

### PASAŻ

Pasaż stanowi najczęściej przejście między budynkami, to miejsce tętniące życiem, ze sklepami i punktami usługowymi. Nie brakuje ich w całej Polsce! W takich lokalizacjach sprawdzą się podwieszane kwietniki, montowane w jednej linii, na latarniach. Stojące dekoracje, ukwiecone w analogiczny sposób, dopełnią wizerunku okolicy.

# W 600/2



rynek



park



ulica



chodnik

	ilość poziomów	▶	2
	kubatura	▶	58 l
	wysokość całkowita	▶	330 mm
	średnica podstawy	▶	400 mm
	waga przed obsadzeniem	▶	2 x 7 kg
	waga po obsadzeniu	▶	2 x 16-35 kg
	szacunkowa ilość sadzonek	▶	2 x 8-12 szt.
	kolor bazowy	▶	4
	dostępne kolory	▶	1  2  3



gwarancja  
2/7/25 lat



malowanie  
w cenie



system  
nawadniania



system  
podwójnego dna

*Model W600/3 umożliwił upiększenie terenu wokół zalewu wodnego Tatar, dekoracje zostały usytuowane na lampach wzdłuż deptaku oraz przy miejscowym pomniku, znacząco wpływając na atrakcyjność tego miejsca. Nasze miasto zyskało na estetyce, znacznie wyróżniając się spośród jednostek sąsiednich i oferując mieszkańcom lepszy standard życia.*

**Artur Piotrowski**, Naczelnik Wydziału Gospodarki Komunalnej w Rawie Mazowieckiej (2005-2012)

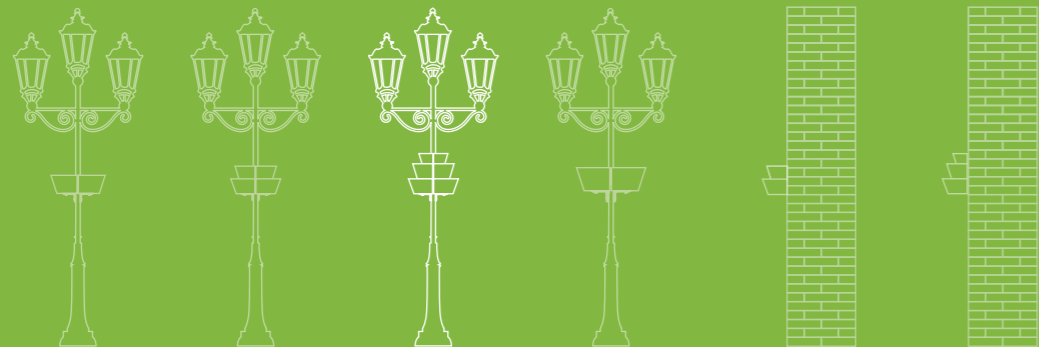

Kaskadowa Konstrukcja Kwietnikowa

# W 600/3

## Efekt kwiecistej kuli

Innowacyjny system Kaskady z podwójnym dnem i malowanie w standardowej wersji wyróżniają tę Konstrukcję spośród konkurencyjnych dekoracji na lampy. Dodatkowo różne typy mocowań sprawiają, że W600/3 pasuje do wszystkich rodzajów latarni. Rezultatem tego jedyne na rynku opatentowanego systemu kaskady wiszącej jest efekt kwiecistej kuli.

☰ 3 poziomy

🏠 2 x 22-45 kg

💧 70 l

⚡ 475 mm

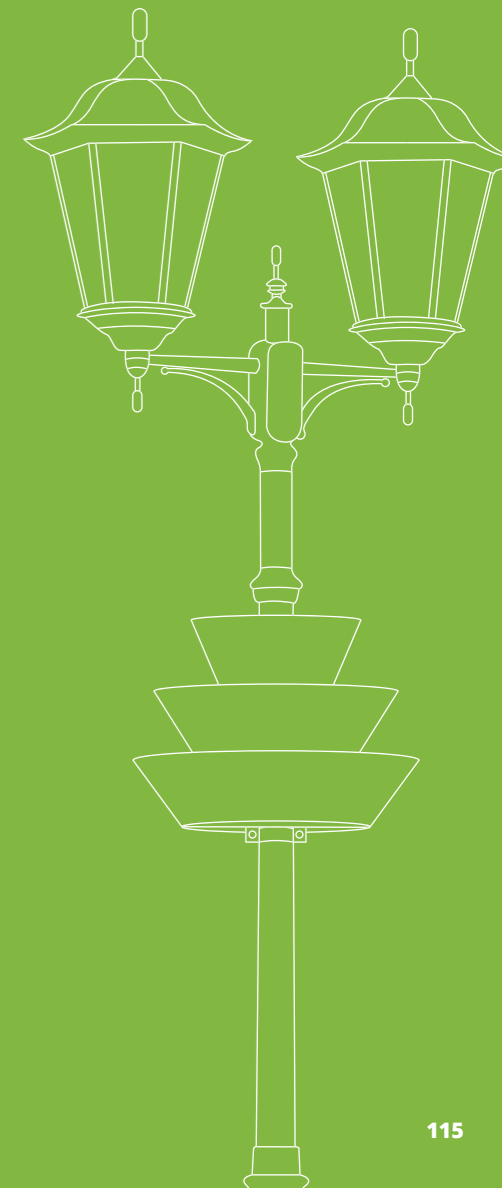



Zakup Konstrukcji Kwietnikowych umożliwił estetyczne zaaranżowanie niedawno zrewitalizowanego skweru w pobliżu miejskiego ratusza. Wiszące modele zostały zamontowane na latarniach, gdzie szybko przekształciły się w kule kwiatów, znacząco poprawiając wizerunek całej przestrzeni. Ze względu na funkcjonalność kwietników, rośliny rozwijały się dobrze i przez cały okres kwitnienia cieszyły oczy mieszkańców oraz gości odwiedzających Gostyń.

#### Marcin Krawiec

Dyrektor Zakładu Gospodarki Komunalnej i Mieszkaniowej w Gostyniu

### PLAC W CENTRUM

Serce niejednego polskiego miasta stanowi brukowany plac. Tak duża, pozbawiona naturalnego podłoża powierzchnia to wyzwanie! Jej monotonię można skutecznie przełamać stosując roślinne dekoracje. Jeśli nie chcesz zabierać przestrzeni na chodniku, do dekoracji wykorzystaj latarnie. Zaakcentuj je poprzez kwieciste kule tworzone przez Wiszące Konstrukcje Kaskadowe W600/3.

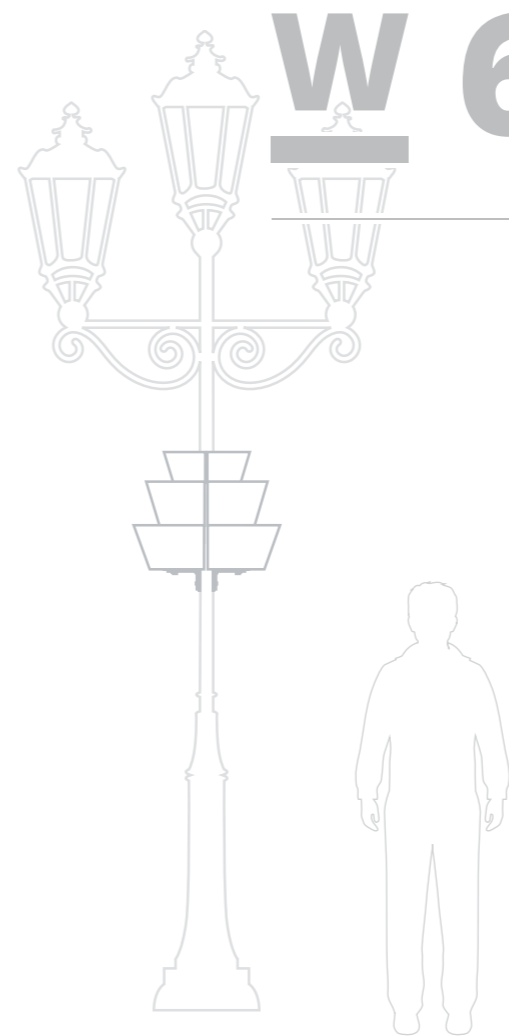

# W 600/3



rynek



park



ulica



chodnik

	ilość poziomów	▶	3
	kubatura	▶	70 l
	wysokość całkowita	▶	475 mm
	średnica podstawy	▶	400 mm
	waga przed obsadzeniem	▶	2 x 9 kg
	waga po obsadzeniu	▶	2 x 22-45 kg
	szacunkowa ilość sadzonek	▶	2 x 10-14 szt.
	kolor bazowy	▶	4
	dostępne kolory	▶	1  2  3



gwarancja  
2/7/25 lat



malowanie  
w cenie



system  
nawadniania



system  
podwójnego dna



📍 Swiebodzin, woj. lubuskie | W600/3

118

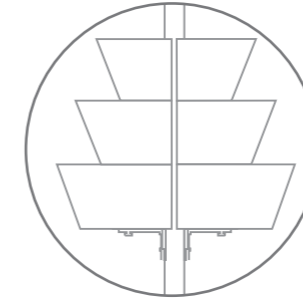

## ► MOCOWANIE PASUJĄCE DO KAŻDEGO RODZAJU LAMPY

Kwietniki Wiszące mają szeroki wachlarz mocowań, dzięki czemu mogą zostać z łatwością umieszczone na niemalże każdej latarni miejskiej. Dokładnie opracowana konstrukcja sprawia, że dekoracje są bezpiecznym rozwiązaniem, które skutecznie poprawia estetykę przestrzeni.

### ” Z głową w kwiatach... ”

Zaawansowany system mocowań gwarantuje, że Wiszące Konstrukcje mogą trafić na dowolną latarnię bez względu na jej kształt i rozmiar. Wykorzystanie dedykowanych mocowań gwarantuje bezpieczeństwo użytkowania z zachowaniem ochrony powierzchni zewnętrznej lamp.

#### **Weronika Wojciechowska**

Asystent Biura Handlowego | +48 68 455 62 69 | [weronika.wojciechowska@terra-pl.eu](mailto:weronika.wojciechowska@terra-pl.eu)

119



*Maksymalna liczba sadzonek – jeszcze lepszy efekt! Jak wzbudzić zachwyty spacerowiczów mijających najważniejsze miejsca w mieście? Jak podkreślić rangę najważniejszych miejsc? Wiszące kwietniki W800/1 są w stanie stworzyć tak imponujący efekt bujnego ogrodu ponad głowami mieszkańców, a tajemnica tkwi w zwiększonej liczbie sadzonek.*

Katarzyna Śliwińska, Specjalista ds. Wsparcia Sprzedaży | +48 605 065 555 | katarzyna.sliwinska@terra-pl.eu

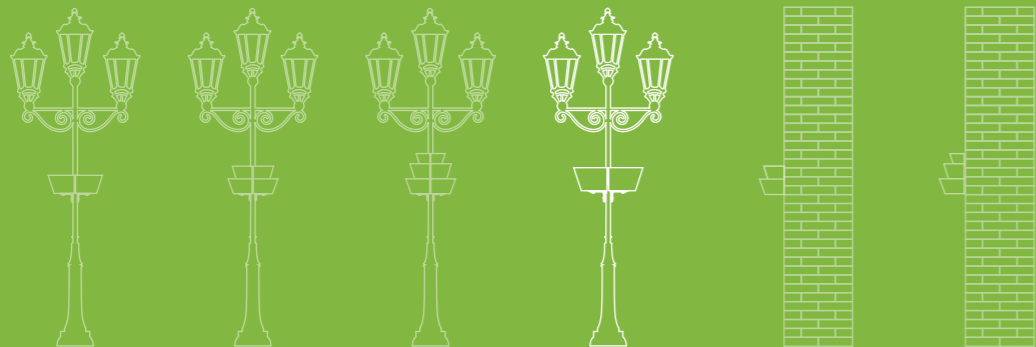

## NOWOŚĆ

Kaskadowa Konstrukcja Kwietnikowa

# W 800/1

### Jeszcze więcej kwiatów

Najnowszy model wiszącego kwietnika, który powstał, by sprostać wyzwaniom najbardziej prestiżowych przestrzeni. Ta pojemna misa na kwiaty umożliwia wprowadzenie nawet do dwudziestu sadzonek jednocześnie – idealne rozwiązanie dla latarni oraz słupów na reprezentatywnych placach i skwerach.

☰ 1 poziom



2 x 18-42 kg

💧 75 l

⚡ 270 mm

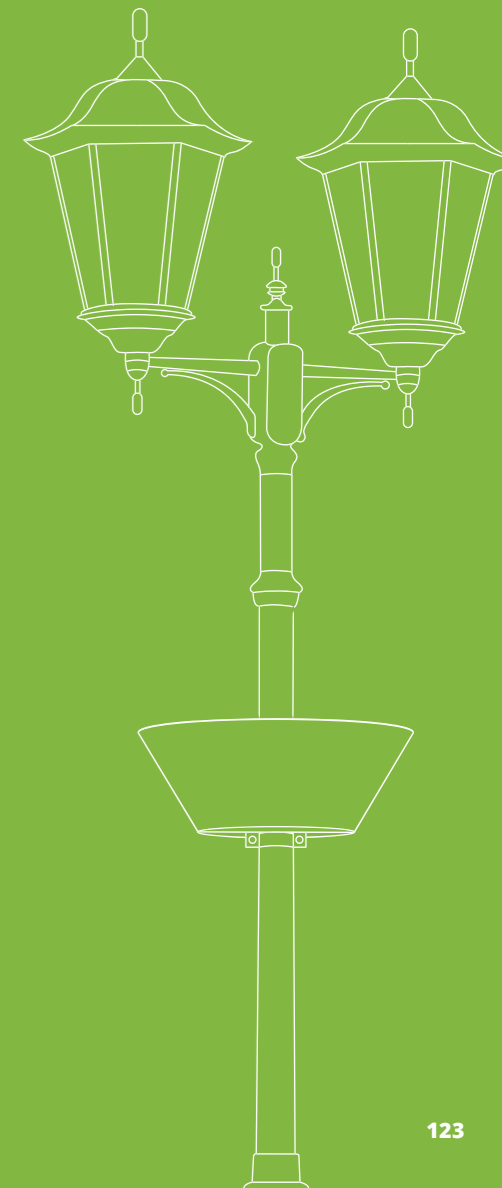



Sukces w pielęgnacji roślin w wiszących kwietnikach tkwi między innymi w dostarczaniu odpowiedniej ilości wody. Optymalną dawkę dostarcza się, maksymalnie wypełniając nią drugie dno kwietnika. Po usunięciu korków spustowych woda wydostanie się na zewnątrz – to znak, że zabieg został przeprowadzony prawidłowo. Obecność korków spustowych pozwala również uwolnić nadmiar wody na przykład w przypadku nadmiernych opadów deszczu.

### Julita Sobczyk

Specjalista ds. Wsparcia Sprzedaży  
+48 695 066 666  
julita.sobczyk@terra-pl.eu

## PLAC PRZED KAMIENICĄ

Prestiżowe miejsce – prestiżowe dekoracje! Wiszący kwietnik W800/1 uświetni najbliższe okolice reprezentatywnych gmachów. Gwarantuje efekt tak udany, że skutecznie podkreśli podwoje muzeów, ratuszów i innych budynków użyteczności publicznych.

# W 800/1

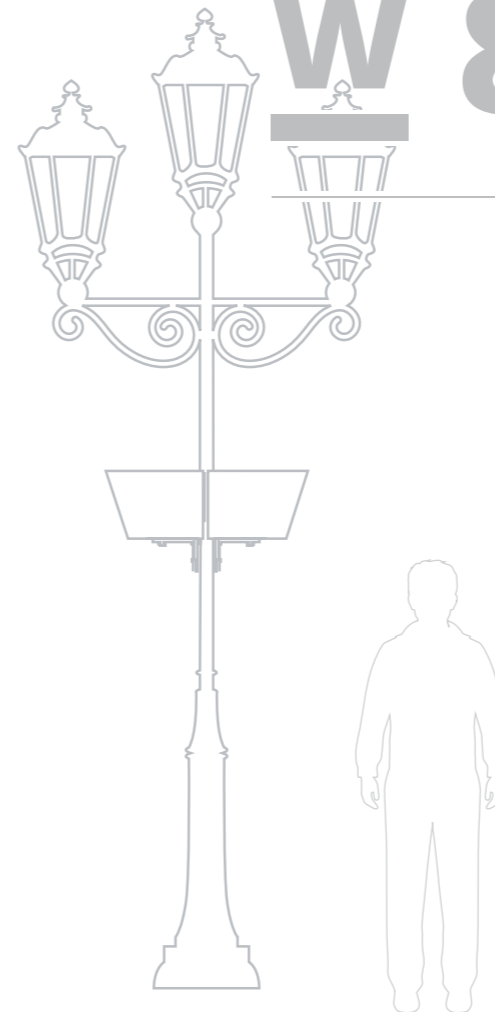

rynek



park



ulica



chodnik

	ilość poziomów	▶	1
	kubatura	▶	75 l
	wysokość całkowita	▶	270 mm
	średnica podstawy	▶	490 mm
	waga przed obsadzeniem	▶	2 x 11 kg
	waga po obsadzeniu	▶	2 x 18-42 kg
	szacunkowa ilość sadzonek	▶	2 x 8-10 sztuk
	kolor bazowy	▶	4
	dostępne kolory	▶	1  2  3



gwarancja  
2/7/25 lat



malowanie  
w cenie



system  
podwójnego dna



opcjonalnie  
wkładka uprówna





*Czy da się ukwiecić ściany budynków bez szkód dla elewacji? Czy można zrobić to w sposób bezpieczny dla przechodniów? Z takim wyzwaniem często spotykają się osoby odpowiedzialne za zielenie miejską. Wychodząc naprzeciw takim właśnie potrzebom, stworzyliśmy połówkowy model wiszącego kwietnika. Stabilna i solidna dekoracja sprawdzi się w aranżowaniu fasad najróżniejszych miejskich gmachów.*

Agnieszka Piotrowska, Specjalista ds. Wsparcia Sprzedaży | +48 667 107 777 | agnieszka.piotrowska@terra-pl.eu

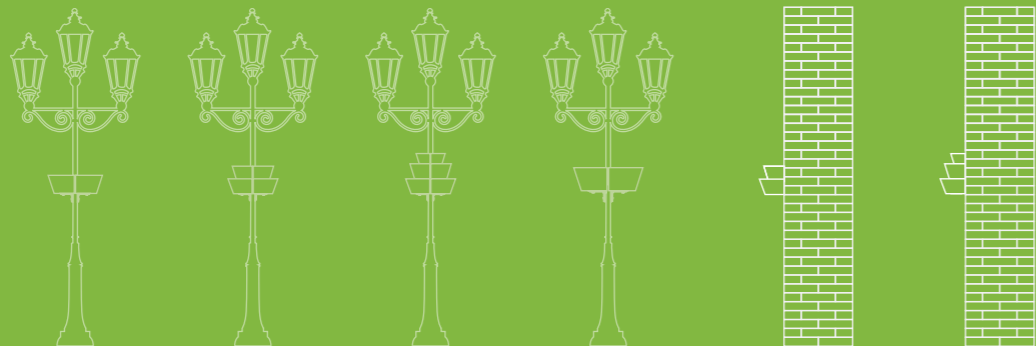

## NOWOŚĆ

Kaskadowa Konstrukcja Kwietnikowa

# W 600/2/3<sup>1/2</sup>

### Rozwiązanie na miarę potrzeb

Półówkowy model wiszącego kwietnika to najnowsza propozycja z szerokiej gamy wież kwiatowych, przeznaczona do mocowania na elewacji. Sadząc w niej nawet do 14 sadzonek, można łatwo uzyskać naprawdę efektowną kompozycję. To rozwiązanie polecane dla miejsc, w których nie sposób ukwiecić chodników ani latarni.

#### W 600/2<sup>1/2</sup>

≡ 2 poziomy  16 - 35 kg  29 l  330 mm

#### W 600/3<sup>1/2</sup>

≡ 3 poziomy  22 - 45 kg  35 l  475 mm





Półwkowy model wiszącego kwietnika o dwóch poziomach. Ta montowana na ścianach dekoracja pozwoli wprowadzić do 12 sadzonek roślin w najbardziej trudnodostępne miejsca. Solidne mocowanie bezpośrednio do pionowych powierzchni gwarantuje, że kwietnik nigdy nie zsunie się – to bezpieczne, solidne rozwiązanie na całe dekady.

**Przemysław Żmuda**  
Fotograf Terra Group

### Fasada miejskiej biblioteki

Budynki użyteczności publicznej to nie jedynie ratusze ani nie tylko starostwa. Aranżując kwiatową oprawę, warto zadbać również o miejskie biblioteki. Ich fasady to świetne miejsce dla wiszących kwietników o półwkowej budowie – w ten sposób cały budynek wyda się jeszcze bardziej atrakcyjny i wart odwiedzenia.

Kwietnik W600/2 1/2 wariant ukwiecenia 10/A107

# NOWOŚĆ W 600/2 <sup>1/2</sup>

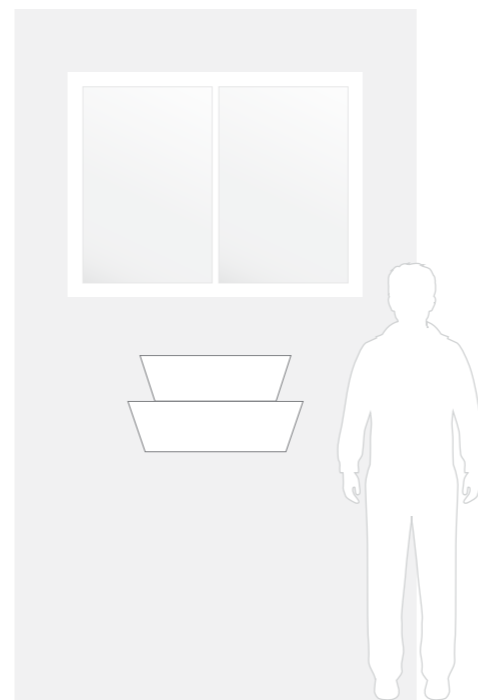

widok z przodu

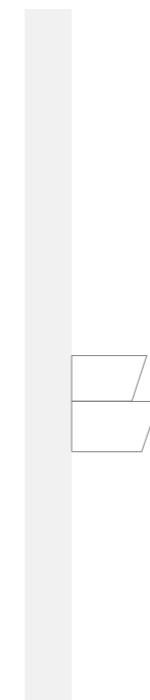

widok z boku

	ilość poziomów	▶	2
	kubatura	▶	29 l
	wysokość całkowita	▶	330 mm
	średnica podstawy	▶	400 mm
	waga przed obsadzeniem	▶	7 kg
	waga po obsadzeniu	▶	16-35 kg
	szacunkowa ilość sadzonek	▶	8-12 szt.
	kolor bazowy	▶	4
	dostępne kolory	▶	1  2  3





Trzy poziomowy model wiszącego kwietnika o połówkowej budowie, w którym można nasadzić do 14 sadzonek roślin ozdobnych. To świetna dekoracja dla budynków, wokół których brakuje miejsca dla tradycyjnych nasadzeń w podłożu, a także dla budynków, w których istnieje potrzeba ożywienia kolorystyki elewacji. Bezpieczna, godna zaufania dekoracja, która bez uszczerbku przetrwa lata.

**Paulina Buczyńska**  
Graphic Designer Terra Group

## Elewacja Ratusza

Przed miejskimi ratuszami zwykle znajdują się kwiatowe dekoracje. A co gdyby ukwiecić również ich elewacje? Rozbudowany, trzy poziomowy kwietnik wiszący o połówkowej budowie stanie się ciekawą kontynuacją dla stojących elementów, czyniąc całą kompozycję bardziej spójną i harmonijną.

# NOWOŚĆ W 600/3 <sup>1/2</sup>

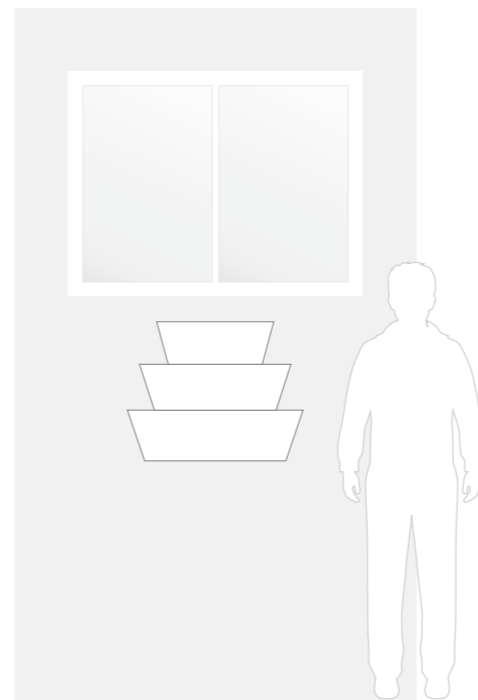

widok z przodu

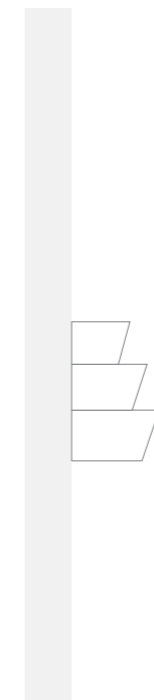

widok z boku

	ilość poziomów	▶	3
	kubatura	▶	35 l
	wysokość całkowita	▶	475 mm
	średnica podstawy	▶	400 mm
	waga przed obsadzeniem	▶	9 kg
	waga po obsadzeniu	▶	22-45 kg
	szacunkowa ilość sadzonek	▶	10-14 szt.
	kolor bazowy	▶	4
	dostępne kolory	▶	1  2  3



gwarancja  
2/7/25 lat



malowanie  
w cenie



system  
nawadniania



system  
podwójnego dna

# Bielsko-Biała

## KOMPLEKSOWO UKWIECONA



Bielsko-Biała to miasto, w którym powstawały najpiękniejsze bajki. Sentymentalną podróż po nim uświetniają kwiatowe dekoracje, które trafiły między innymi na barierki mostu na rzece Białej oraz przy pomniku... samego psa Reksia!

Najpiękniejsza odsłona wizerunku Bielska-Białej powstała w ramach Kompleksowej Usługi Ukwiecenia – propozycji, w ramach której specjaliści firmy Terra Group – architekci i ogrodnicy anżują ogół przedsięwzięcia: od wizualizacji aż do jej rzeczywistnienia.

**Case Study Bielsko-Biała** kliknij i zobacz materiał >

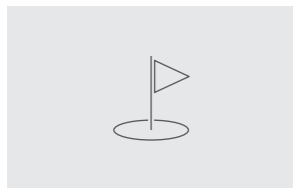

### wyzwanie

- Jak ukwiecić brukowany rynek?
- Jak wyeksponować pomniki słynnych postaci z filmów animowanych?
- Jak ukwiecić miejsca trudnodostępne?
- Jak zorganizować ukwiecenie przestrzeni bez potrzeby angażowania kilku podwykonawców?

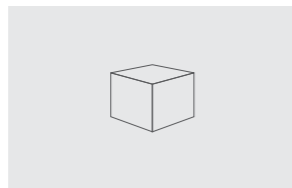

### zastosowane narzędzia

- |     |  |    |  |
|-----|--|----|--|
| 45x | konstrukcji wiszących<br><b>W600/2</b> | 6x | skrzynie kwiatowe<br><b>A1200</b>        |
| 6x  | konstrukcje stojące<br><b>H2000</b>    | 4x | donice XXL<br><b>Gianto 120</b>          |
| 8x  | konstrukcje stojące<br><b>H1200</b>    | 6x | donice XXL<br><b>Gianto 95</b>           |
| 8x  | skrzynie kwiatowe<br><b>A650</b>       | 1x | ławka do Gianto<br><b>Zestaw Triple</b>  |
| 43x | skrzynie kwiatowe<br><b>A1000</b>      | 1x | ławka do Gianto<br><b>Zestaw Quintus</b> |



### rozwiązanie

Wieże kwiatowe dostarczone w ramach Kompleksowej Usługi stanęły na wysokości zadania i spełniły oczekiwania. Modele H1200, H2000 ozdobiły strategiczne miejsca: przy ławkach, w miejscu odpoczynku, przy wejściu do budynków. Całość stworzyła spójną kompozycję kwiatową, podkreślającą prestiż miejsca i akcentującą jego bliskość z naturą.





## Miasto piękniejsze od zaraz

Zajrzyj do Menu Ukwieceń i wybierz odpowiednie rośliny do Twoich przestrzeni.

Chcąc spełnić wymogi konkretnej przestrzeni, nie można polegać na jednym rozwiązaniu. Aby maksymalnie dopasować się do potrzeb miasta, jego architektury, charakteru okolicy lub pory roku, stworzyliśmy Menu Ukwieceń. To przejrzysty przewodnik po proponowanych typach kwiatowych dekoracji wzbogacony o najistotniejsze cechy każdej z roślin. Wierzymy, że ten dokument ułatwi dokonanie wyboru najbardziej optymalnej dekoracji.

W niniejszym katalogu przedstawiliśmy efekt, jaki pozwalają stworzyć Kaskadowe Konstrukcje Kwietnikowe. Każdą realizację opatrzyliśmy informacjami o wybranym modelu, a także rodzaju ukwiecenia, którego szczegółowy opis znajdziesz w Menu Ukwieceń, dostępnym pod adresem [www.kompleksowausluga.pl](http://www.kompleksowausluga.pl).

**zobacz menu ukwieceń**

**POBIERZ**

**Piotr Skubiszewski**

Architekt krajobrazu

+48 68 455 62 69 | [piotr.skubiszewski@terra-pl.eu](mailto:piotr.skubiszewski@terra-pl.eu)

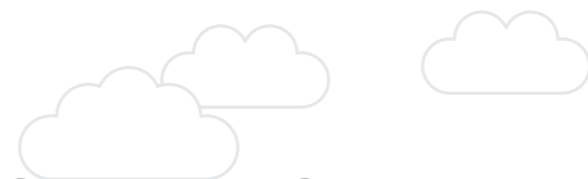

## Nie kupuj kota w worku

Zamów bezpłatną wizualizację i zobacz, jak zmieni się Twoje Miasto.

Wiemy, jak trudnym zadaniem jest przygotowanie aranżacji przestrzeni publicznej, która zachwyci i jednocześnie wzbudzi zainteresowanie. Chcemy ułatwić Twoją pracę, proponując stworzenie bezpłatnej wizualizacji wybranych miejsc. Przygotowane projekty i koncepcje znacznie ułatwią dobór odpowiednich produktów i ich ukwiecenia.

Wyślij na adres [wizualizacje@terra-pl.eu](mailto:wizualizacje@terra-pl.eu) zdjęcia miejsca, które chcesz zmienić. Nasi architekci zasugerują optymalne rozwiązania, tworząc jednocześnie wizualizację wybranej wcześniej przestrzeni. Zwieńczeniem naszej pracy będzie kompleksowy projekt, dzięki któremu zobaczysz zakres planowanych zmian. Teraz decyzja należy tylko do Ciebie...

**Paulina Buczyńska**

Graphic Designer

+48 669 200 020 | [paulina.buczynska@terra-pl.eu](mailto:paulina.buczynska@terra-pl.eu)





# W świątecznym klimacie

Przygotuj miasto na Święta Bożego Narodzenia.

Latem Kaskadowe Konstrukcje Kwietnikowe zdobią miasta, ale z końcem ciepłych dni ich urok zaczyna gasnąć. Nic jednak nie stoi na przeszkodzie, aby również zimą efektownie zdołyły place miejskie. Chcąc przybliżyć świąteczny nastrój swoim mieszkańcom i ozdobić Kaskady, warto skorzystać ze świątecznych nakładek Terra Christmas. Uczynią one otoczenie pięknym i nowoczesnym, a jednocześnie wyeliminują problem zagospodarowania kwietników zimą.



## WYSOKA ODPORNOŚĆ

Najwyższej jakości powłoka cynkowa ognioo sprawia, że nakładki są odporne na niskie temperatury oraz wilgoć.



## NAJWYŻSZA JAKOŚĆ

Materiały najwyższej jakości użyte do produkcji nakładki zapewniają długą żywotność produktu.



## PROSTY MONTAŻ

Konstrukcja modułowa ułatwia montaż i przechowywanie nakładki.



## MOCNE I STABILNE

Mocowanie do konstrukcji zapewnia stabilność i chroni przed kradzieżą.

**Terra**  
*Christmas*

**Natalia Zalopana**

Social Media Specialist

+48 663 640 333 | natalia.zalopana@terra-pl.eu

ZOBACZ WIĘCEJ NA

[www.terrachristmas.pl](http://www.terrachristmas.pl)



## Terra Christmas Tree

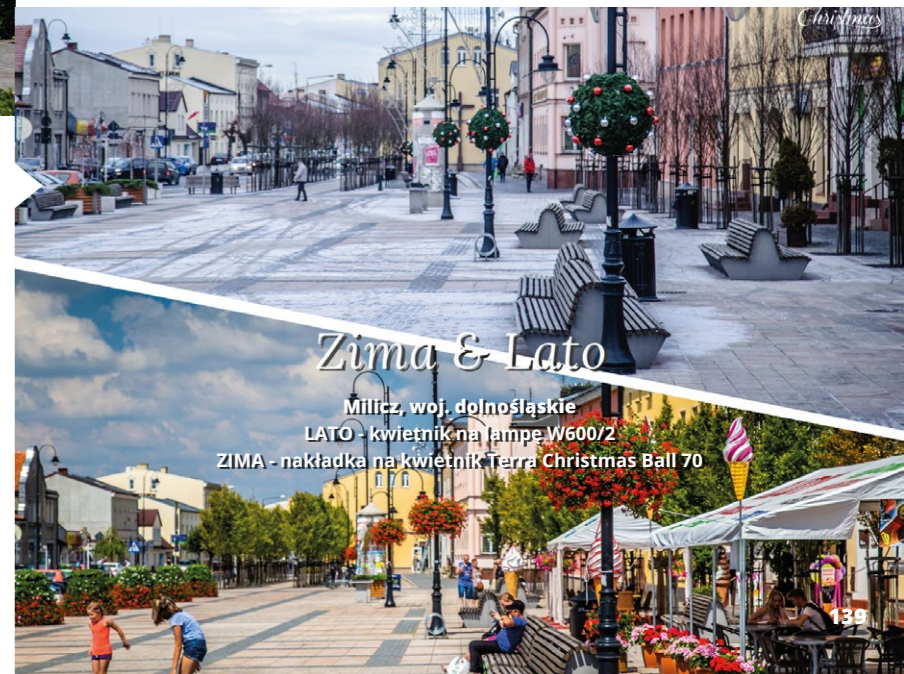
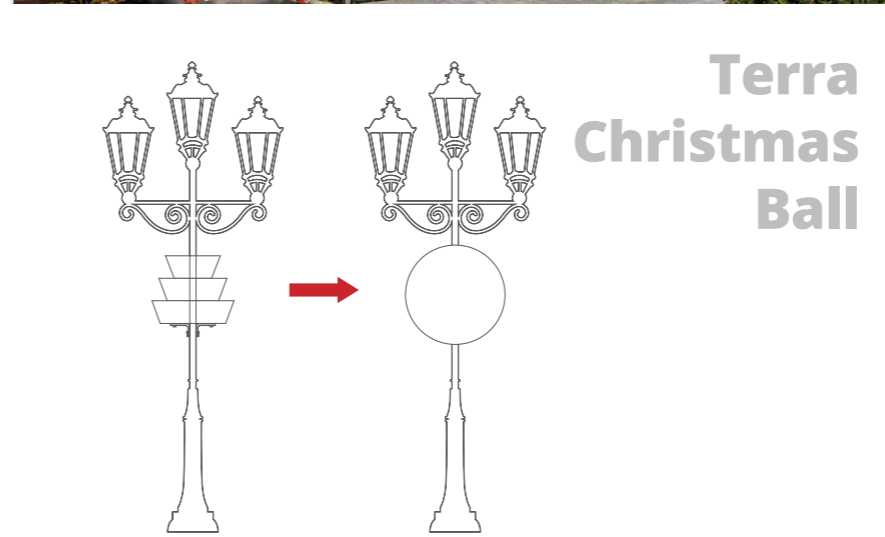
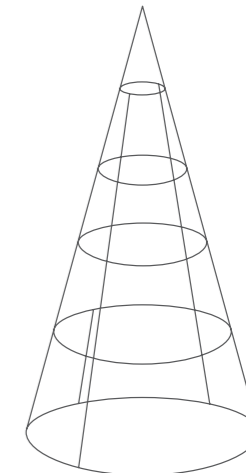
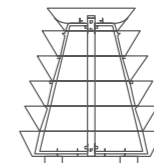

## s.10 H 700



- ilość poziomów ▶ 3
- kubatura ▶ 167 l
- wysokość całkowita ▶ 720 mm
- średnica podstawy ▶ 750 mm
- waga przed obsadzeniem ▶ 35 kg
- waga po obsadzeniu ▶ 105 - 160 kg
- szacunkowa ilość sadzonek ▶ 30 - 40 szt.
- kolor bazowy ▶ 5
- dostępne kolory ▶ 1 2  
 3 4

## s.18 H 750

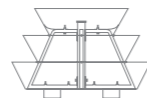

- ilość poziomów ▶ 3
- kubatura ▶ 373 l
- wysokość całkowita ▶ 740 mm
- średnica podstawy ▶ 1200 mm
- waga przed obsadzeniem ▶ 58 kg
- waga po obsadzeniu ▶ 190 - 370 kg
- szacunkowa ilość sadzonek ▶ 40 - 50 szt.
- kolor bazowy ▶ 5
- dostępne kolory ▶ 1 2  
 3 4

## s.42 H 1200

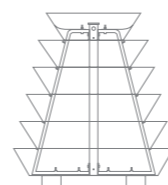

- ilość poziomów ▶ 6
- kubatura ▶ 668 l
- wysokość całkowita ▶ 1355 mm
- średnica podstawy ▶ 1200 mm
- waga przed obsadzeniem ▶ 86 kg
- waga po obsadzeniu ▶ 355 - 660 kg
- szacunkowa ilość sadzonek ▶ 72 - 90 szt.
- kolor bazowy ▶ 5
- dostępne kolory ▶ 1 2  
 3 4

## s.52 H 1200 1/2



- ilość poziomów ▶ 6
- kubatura ▶ 314 l
- wysokość całkowita ▶ 1355 mm
- średnica podstawy ▶ 1/2 1200 mm
- waga przed obsadzeniem ▶ 60 kg
- waga po obsadzeniu ▶ 180 - 300 kg
- szacunkowa ilość sadzonek ▶ 40 - 50 szt.
- kolor bazowy ▶ 5
- dostępne kolory ▶ 1 2  
 3 4

## s.26 H 1100



- ilość poziomów ▶ 6
- kubatura ▶ 125 l
- wysokość całkowita ▶ 1010 mm
- średnica podstawy ▶ 600 mm
- waga przed obsadzeniem ▶ 30 kg
- waga po obsadzeniu ▶ 90 - 120 kg
- szacunkowa ilość sadzonek ▶ 32 - 50 szt.
- kolor bazowy ▶ 5
- dostępne kolory ▶ 1 2  
 3 4

## s.34 H 1150/750

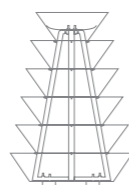

- ilość poziomów ▶ 6
- kubatura ▶ 272 l
- wysokość całkowita ▶ 1190 mm
- średnica podstawy ▶ 750 mm
- waga przed obsadzeniem ▶ 53 kg
- waga po obsadzeniu ▶ 160 - 230 kg
- szacunkowa ilość sadzonek ▶ 50 - 70 szt.
- kolor bazowy ▶ 5
- dostępne kolory ▶ 1 2  
 3 4

## s.52 H 1200 1/4



- ilość poziomów ▶ 6
- kubatura ▶ 157 l
- wysokość całkowita ▶ 1335 mm
- średnica podstawy ▶ 1/4 1200 mm
- waga przed obsadzeniem ▶ 17 kg
- waga po obsadzeniu ▶ 96 - 150 kg
- szacunkowa ilość sadzonek ▶ 20 - 25 szt.
- kolor bazowy ▶ 5
- dostępne kolory ▶ 1 2  
 3 4

## s.52 H 1200 1/2 ROUND



- ilość poziomów ▶ 6
- kubatura ▶ 307 l
- wysokość całkowita ▶ 1355 mm
- średnica podstawy ▶ 1/2 1200 mm
- waga przed obsadzeniem ▶ 60 kg
- waga po obsadzeniu ▶ 180 - 300 kg
- szacunkowa ilość sadzonek ▶ 40 - 50 szt.
- kolor bazowy ▶ 5
- dostępne kolory ▶ 1 2  
 3 4

## s.64 H 2000

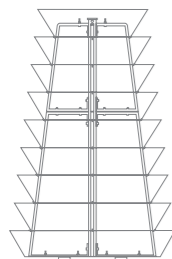

- ilość poziomów ▶ 9
- kubatura ▶ 1168 l
- wysokość całkowita ▶ 1990 mm
- średnica podstawy ▶ 1200 mm
- waga przed obsadzeniem ▶ 124 kg
- waga po obsadzeniu ▶ 600 - 1150 kg
- szacunkowa ilość sadzonek ▶ 110 - 130 szt.
- kolor bazowy ▶ 5
- dostępne kolory ▶ 1 2  
 3 4

## s.72 H 2000 1/2



- ilość poziomów ▶ 9
- kubatura ▶ 584 l
- wysokość całkowita ▶ 1990 mm
- średnica podstawy ▶ 1/2 1200 mm
- waga przed obsadzeniem ▶ 62 kg
- waga po obsadzeniu ▶ 300 - 575 kg
- szacunkowa ilość sadzonek ▶ 55 - 65 szt.
- kolor bazowy ▶ 5
- dostępne kolory ▶ 1 2  
 3 4

## s.84 H 3000



- ilość poziomów ▶ 15
- kubatura ▶ 1390 l
- wysokość całkowita ▶ 3105 mm
- średnica podstawy ▶ 1200 mm
- waga przed obsadzeniem ▶ 175 kg
- waga po obsadzeniu ▶ 1400 - 1600 kg
- szacunkowa ilość sadzonek ▶ 165 - 215 szt.
- kolor bazowy ▶ 5
- dostępne kolory ▶ 1 2  
 3 4

## s.92 H 3400



- ilość poziomów ▶ 17
- kubatura ▶ 1490 l
- wysokość całkowita ▶ 3435 mm
- średnica podstawy ▶ 1200 mm
- waga przed obsadzeniem ▶ 190 kg
- waga po obsadzeniu ▶ 1800 - 2000 kg
- szacunkowa ilość sadzonek ▶ 185 - 230 szt.
- kolor bazowy ▶ 5
- dostępne kolory ▶ 1 2  
 3 4

## H 2400 1/2



- ilość poziomów ▶ 12
- kubatura ▶ 667 l
- wysokość całkowita ▶ 2610 mm
- średnica podstawy ▶ 1/2 1200 mm
- waga przed obsadzeniem ▶ 103 kg
- waga po obsadzeniu ▶ 355 - 650 kg
- szacunkowa ilość sadzonek ▶ 80 - 100 szt.
- kolor bazowy ▶ 5
- dostępne kolory ▶ 1 2  
 3 4

## s.76 H 2400



- ilość poziomów ▶ 12
- kubatura ▶ 1335 l
- wysokość całkowita ▶ 2610 mm
- średnica podstawy ▶ 1200 mm
- waga przed obsadzeniem ▶ 147 kg
- waga po obsadzeniu ▶ 710 - 1300 kg
- szacunkowa ilość sadzonek ▶ 145 - 180 szt.
- kolor bazowy ▶ 5
- dostępne kolory ▶ 1 2  
 3 4

## s.106 W 600/1

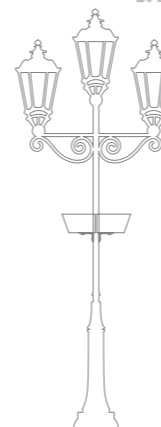

- ilość poziomów ▶ 1
- kubatura ▶ 46 l
- wysokość całkowita ▶ 220 mm
- średnica podstawy ▶ 400 mm
- waga przed obsadzeniem ▶ 2 x 6 kg
- waga po obsadzeniu ▶ 2 x 12 - 21kg
- szacunkowa ilość sadzonek ▶ 2 x 5 - 7 szt.
- kolor bazowy ▶ 5
- dostępne kolory ▶ 1 2  
 3 4

## s.110 W 600/2

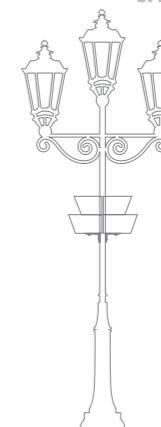

- ilość poziomów ▶ 2
- kubatura ▶ 58 l
- wysokość całkowita ▶ 330 mm
- średnica podstawy ▶ 400 mm
- waga przed obsadzeniem ▶ 2 x 7 kg
- waga po obsadzeniu ▶ 2 x 16 - 35 kg
- szacunkowa ilość sadzonek ▶ 2 x 8 - 12 szt.
- kolor bazowy ▶ 5
- dostępne kolory ▶ 1 2  
 3 4



s.114 **W 600/3**



-  ilość poziomów ▶ 3
-  kubatura ▶ 70 l
-  wysokość całkowita ▶ 475 mm
-  średnica podstawy ▶ 400 mm
-  waga przed obsadzeniem ▶ 2 x 9 kg
-  waga po obsadzeniu ▶ 2 x 22 - 45 kg
-  szacunkowa ilość sadzonek ▶ 2 x 10 - 14 szt.
-  kolor bazowy ▶  5
-  dostępne kolory ▶  1  2  
 3  4









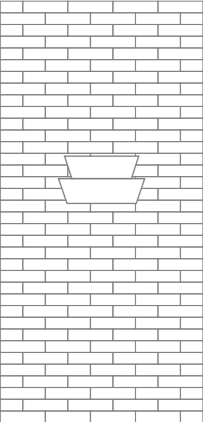





s.122 **W 800/1** **NOWOŚĆ**



-  ilość poziomów ▶ 1
-  kubatura ▶ 75 l
-  wysokość całkowita ▶ 275 mm
-  średnica podstawy ▶ 490 mm
-  waga przed obsadzeniem ▶ 2 x 11 kg
-  waga po obsadzeniu ▶ 2 x 18 - 42 kg
-  szacunkowa ilość sadzonek ▶ 2 x 8 - 10 szt.
-  kolor bazowy ▶  5
-  dostępne kolory ▶  1  2  
 3  4









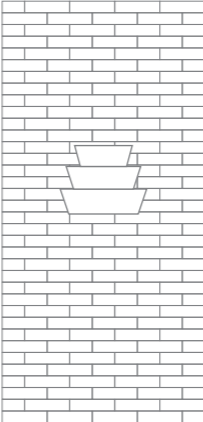





s.128 **W 600/2** **1/2** **NOWOŚĆ**



-  ilość poziomów ▶ 2
-  kubatura ▶ 29 l
-  wysokość całkowita ▶ 330 mm
-  średnica podstawy ▶ 400 mm
-  waga przed obsadzeniem ▶ 7 kg
-  waga po obsadzeniu ▶ 16 - 35 kg
-  szacunkowa ilość sadzonek ▶ 8 - 12 szt.
-  kolor bazowy ▶  5
-  dostępne kolory ▶  1  2  
 3  4

s.128 **W 600/3** **1/2** **NOWOŚĆ**



-  ilość poziomów ▶ 3
-  kubatura ▶ 70 l
-  wysokość całkowita ▶ 550 mm
-  średnica podstawy ▶ 600 mm
-  waga przed obsadzeniem ▶ 17 kg
-  waga po obsadzeniu ▶ 45 - 90 kg
-  szacunkowa ilość sadzonek ▶ 20 - 30 szt.
-  kolor bazowy ▶  5
-  dostępne kolory ▶  1  2  
 3  4



gdzie natura nie sięga

www.wiezekwiatowe.pl

Portfel marek Grupy Terra

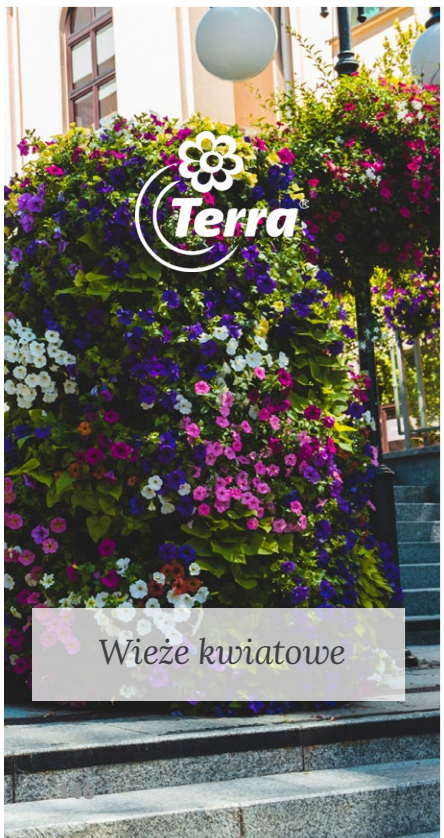

Wieże kwiatowe



Meble miejskie

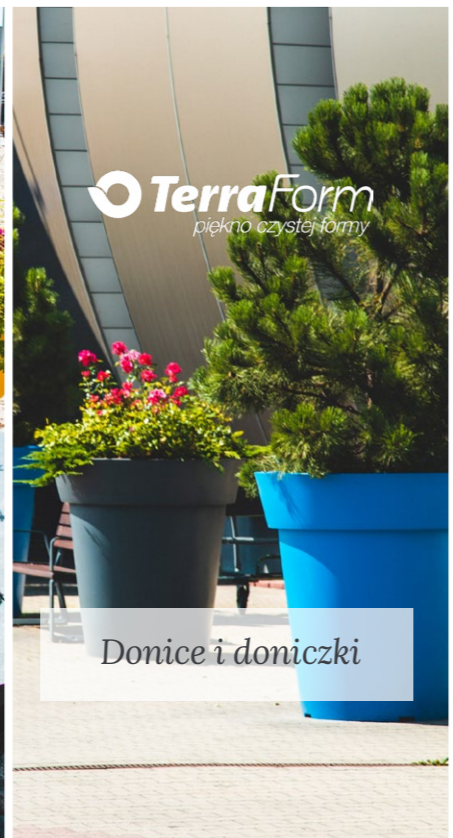

Donice i doniczki



Dekoracje na święta



Hydrogel dla roślin

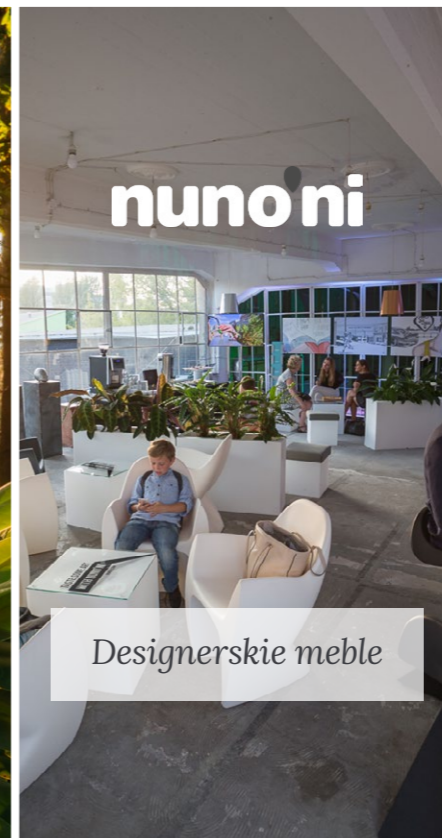

Designerskie meble



Terra Wall

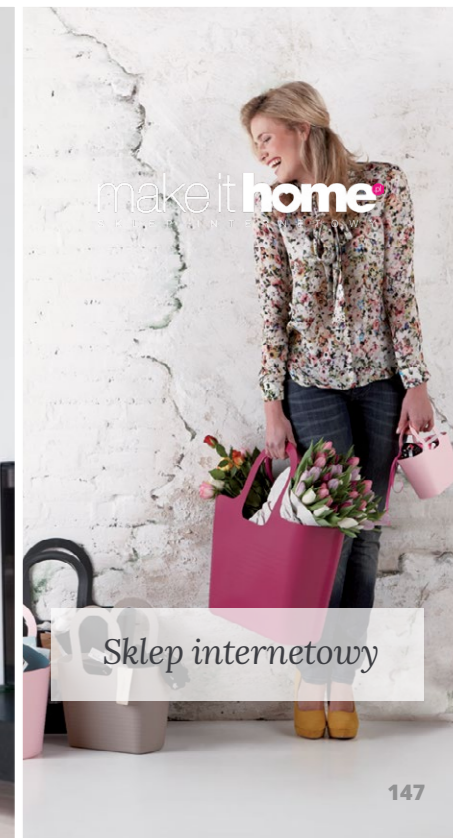

Sklep internetowy

Portfel marek Grupy Terra

**Terra**<sup>®</sup>  
Group



*TerraKaskady - marka z portfela Terra Group*

**Terra Group**

Razem stworzymy  
piękniejsze jutro!

ul. Gen. Józefa Sowińskiego 42a  
65-419 Zielona Góra

T: +48 68 455 62 69  
F: +48 68 414 54 25

E: [info@terra-pl.eu](mailto:info@terra-pl.eu)  
[www.terra-pl.eu](http://www.terra-pl.eu)

[www.wiezekwiatowe.pl](http://www.wiezekwiatowe.pl)