

W600/1

konstrukcja wisząca

informacje techniczne

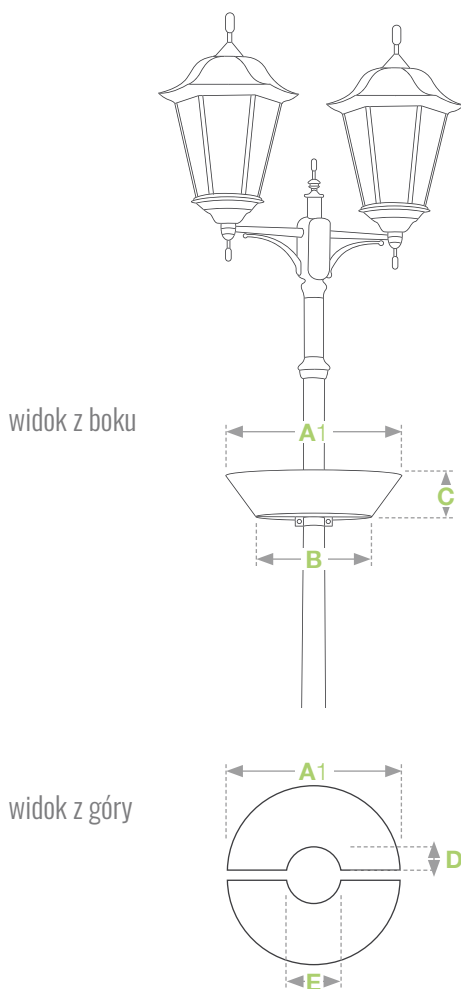

widok z boku







widok z góry

UWAŻAJ NA PODRÓBKI !

Jakości i bezpieczeństwa nie da się skopiować.
Tylko oryginalne produkty sygnowane marką Terra® gwarantują najwyższą jakość, bezpieczeństwo oraz staranność wykonania.

Wyprodukowane w Polsce

Gwarancja na 24 miesiące

A1	średnica górna	▶	650 mm
B	średnica dolna	▶	400 mm
C	wysokość całkowita	▶	220 mm
D	promień zagłębienia na latarnię	▶	60 mm
E	średnica zagłębienia na latarnię	▶	120 mm
	ilość poziomów	▶	1
	objętość substratu	▶	2 x 19 litrów
	zasobnik na wodę	▶	2 x 4 litry
	waga przed obsadzeniem	▶	2 x 6 kg
	waga po obsadzeniu	▶	2 x 12-21 kg 
	szacunkowa ilość sadzonek	▶	2 x 5-7 sztuk

 wagauzależnionaodrodzajuiwilgotności gleby.

OPCJONALNIE - WKŁADKA UPRAWNA CULTURE TUB

Zapytaj opiekunahandlowegooszczędzając

Kaskadowe Konstrukcje Kwietnikowe firmy Terra® objęte są 2-letnim programem gwarancyjnym „DOOR TO DOOR”. W rzeczywistości jest to rozbudowany system wsparcia i pomocy technicznej, a także wyjątkowo sprawnie działający serwis gwarancyjny. W momencie wykrycia usterki w naszych produktach, serwisanci dokonują jego naprawy w wyznaczonym przez Państwa miejscu lub wymieniają produkt na nowy.

metoda produkcji

pierścienie cięte laserowo

pierścienie spawane w technologii MAG/TIG

wszystkie elementy cynkowane ogniowo

opcjonalnie

pierścienie malowane proszkowo po zewnętrznej stronie (system DUPLEX)

kolory



1. zieleni 2. złoto 3. miedź 4. czerń

System DUPLEX

Połączenie powłoki cynkowej oraz warstwy poliestrowej strukturalnej farby proszkowej gwarantuje wyjątkowo odporną powierzchnię ochronną, której trwałość można określić jako podwojony iloczyn sumy obu tych powłok.

bezpieczeństwo

gumowe uszczelki na każdym pierścieniu

brak ostrych krawędzi

duża waga i stabilność

duża odporność na akty wandalizmu

możliwość przymocowania do podłoża

System montażowy

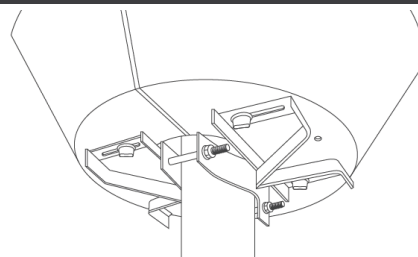

W600/1

konstrukcja wisząca

transport

widok z boku

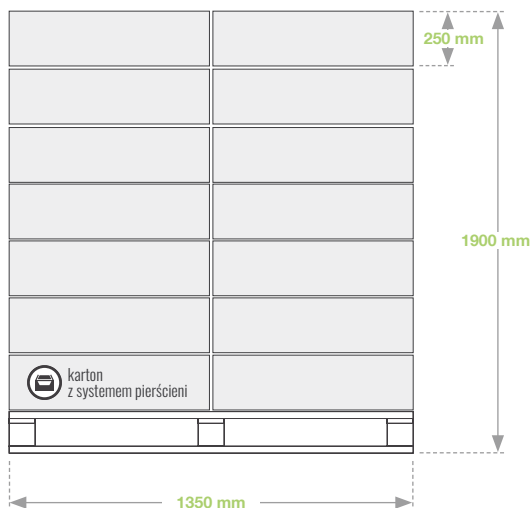

widok z przodu

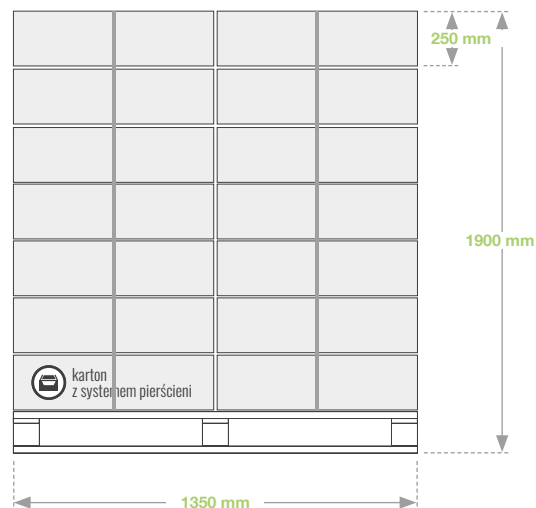
 ZESTAW PAKOWANY W KARTON

 MAKSYMALNIE 28 ZESTAWÓW NA PALECIE PRZEMYSŁOWEJ

zawartość zestawu

mocowanie dolne **A** (poniżej 59 mm)
B (60 - 89 mm)

Uszczelka	2 m
Mocowanie	1 kpl.
Śruba 10 x 50	4 szt.
Śruba motylkowa 8 x 20	4 szt.

mocowanie dolne **C** (90 - 120 mm)

Uszczelka	2 m
Mocowanie	1 kpl.
Śruba 10 x 70	4 szt.
Śruba motylkowa 8 x 20	4 szt.

mocowanie dolne **D** (powyżej 120 mm)

Uszczelka	2 m
Mocowanie	1 kpl.
Śruba 10 x 90	4 szt.
Śruba motylkowa 8 x 20	4 szt.

akcesoria dodatkowe

1 system podwójnego dna o pojemności 2 x 4 litry

2 śruba zabezpieczająca przed demontażem

3 Culture Tub wkładka uprawna

To lekki, mobilny pojemnik na materiał roślinny, dzięki któremu można zmienić ukwiecenie bez demontażu dekoracji – szybko i bez skomplikowanych prac.

