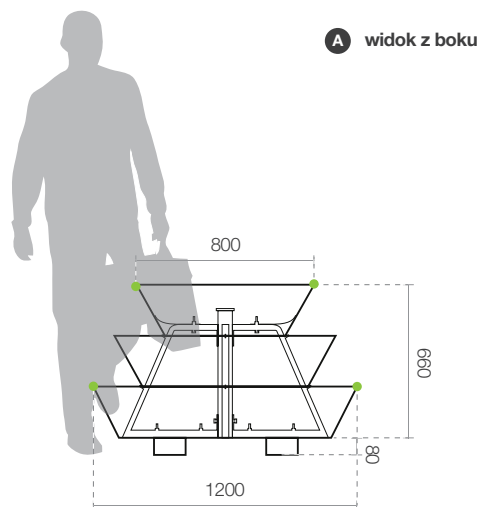

H750

## konstrukcja stojąca

informacje  
techniczne  
(mm)

UWAŻAJ NA PODRÓBKİ !

**Jakości i bezpieczeństwa nie da się skopiować.**  
Tylko oryginalne produkty sygnowane marką Terra® gwarantują najwyższą jakość, bezpieczeństwo oraz staranność wykonania.



wyprodukowane w Polsce



gwarancja 24 miesiące

ilość poziomów	3	waga przed obsadzeniem	58 kg
kubatura	373 litry	waga po obsadzeniu	190 - 370 kg
wysokość całkowita	740 mm	szacunkowa ilość sadzonek	40 - 50 sztuk
średnica podstawy	1200 mm	gwarancja	24 miesiące

 waga uzależniona od rodzaju i wilgotności gleby

**Kaskadowe Konstrukcje Kwietnikowe** firmy Terra® objęte są 2-letnim programem gwarancyjnym "DOOR TO DOOR". W rzeczywistości jest to rozbudowany system wsparcia i pomocy technicznej, a także wyjątkowo sprawnie działający serwis gwarancyjny. W momencie wykrycia usterki w naszych produktach, serwisanci dokonują jego naprawy w wyznaczonym przez Państwa miejscu lub wymieniają produkt na nowy.

kolory  
(DUPLEX)

## System DUPLEX

Połączenie powłoki cynkowej oraz warstwy poliesterowej strukturalnej farby proszkowej gwarantuje wyjątkowo odporną powierzchnię ochronną, której trwałość można określić jako podwojony iloczyn sumy obu tych powłok.

metoda  
produkcji

pierścienie cięte laserowo

pierścienie spawane w technologii MAG/TIG

wszystkie elementy cynkowane ogniowo

pierścienie malowane proszkowo (system DUPLEX)

## bezpieczeństwo

gumowe uszczelki na każdym pierścieniu

brak ostrych krawędzi

duża waga i stabilność

duża odporność na akty wandalizmu

możliwość przymocowania do podłoża



# H750

# konstrukcja stojąca

transport  
(mm)

**A** widok z boku

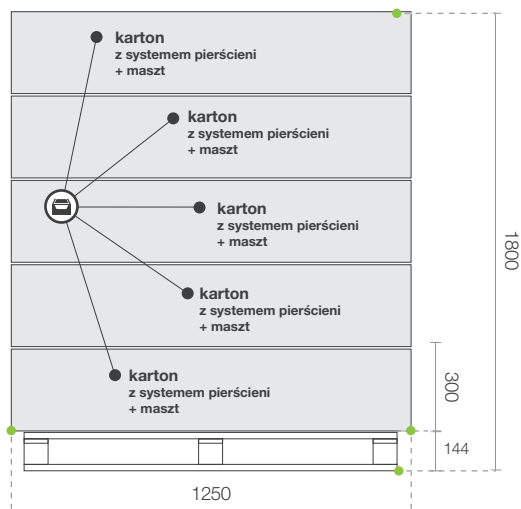

**B** widok z przodu

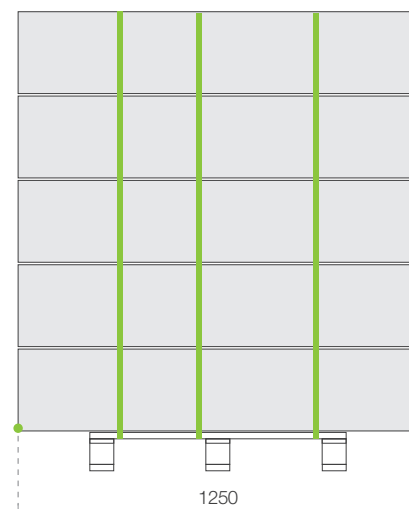

 ZESTAW PAKOWANY W KARTON

MAKSYMALNIE **5** ZESTAWÓW NA PALECIE EURO

## zawartość zestawu

Misa dolna z nogami	1 szt.	Maszt	1 szt.
Pierścienie	2 szt.	Przęsło	4 szt.
Śruba 10x50	10 szt.	Płaskownik zabezpieczający	2 szt.
Śruba 10x90	4 szt.	Uszczelka	10 m
		Klej do uszczelki	1 szt.

## akcesoria dodatkowe

 system antykradzieżowy

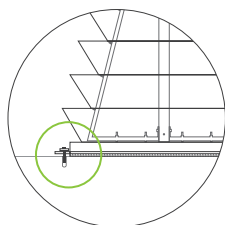

**A**



widok z boku

**B**

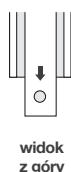

widok z góry

 system mobilny

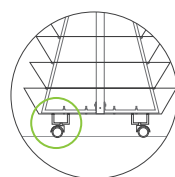

możliwość montażu

 moduł transportowy

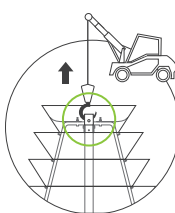

 system nawadniania **TerraClick Tif**

